



## ประกาศองค์การบริหารส่วนตำบลขามป้อม

เรื่อง ประกวดราคาจ้างก่อสร้างถนนคอนกรีตเสริมเหล็ก รหัสทางหลวงท้องถิ่น ขก.ถ.๗๘-๐๐๙ สายบ้านน้อย  
خانบึง หมู่ที่ ๒ ถึงบ้านขาด หมู่ที่ ๙ ตำบลขามป้อม ขนาดผิวจราจร กว้าง ๕ เมตร ยาว ๒,๓๙๐ เมตร หนา  
๐.๑๕ เมตร หรือมีพื้นที่คอนกรีตเสริมเหล็กไม่น้อยกว่า ๑๑,๙๕๐ ตารางเมตร องค์การบริหารส่วนตำบลขามป้อม  
อำเภอพระยืน จังหวัดขอนแก่น ด้วยวิธีประกวดราคาอิเล็กทรอนิกส์ (e-bidding)

องค์การบริหารส่วนตำบลขามป้อม มีความประสงค์จะ ประกวดราคาจ้างก่อสร้าง  
ถนนคอนกรีตเสริมเหล็ก รหัสทางหลวงท้องถิ่น ขก.ถ.๗๘-๐๐๙ สายบ้านน้อยخانบึง หมู่ที่ ๒ ถึงบ้านขาด หมู่ที่ ๙ ตำบล  
ขามป้อม ขนาดผิวจราจร กว้าง ๕ เมตร ยาว ๒,๓๙๐ เมตร หนา ๐.๑๕ เมตร หรือมีพื้นที่คอนกรีตเสริมเหล็กไม่น้อย  
กว่า ๑๑,๙๕๐ ตารางเมตร องค์การบริหารส่วนตำบลขามป้อม อำเภอพระยืน จังหวัดขอนแก่น ด้วยวิธีประกวดราคา  
อิเล็กทรอนิกส์ (e-bidding) ราคาของงานก่อสร้างในการประกวดราคาครั้งนี้เป็นเงินทั้ง  
สิ้น ๗,๗๔๘,๘๘๕.๘๒ บาท (เจ็ดล้านเจ็ดแสนสี่หมื่นแปดพันแปดร้อยแปดสิบห้าบาทแปดสิบสองสตางค์) วงเงินงบ  
ประมาณที่ได้รับจัดสรร เป็นเงินทั้งสิ้น ๗,๔๙๕,๐๐๐.๐๐ บาท (เจ็ดล้านสี่แสนเก้าหมื่นห้าพันบาทถ้วน)

ผู้ยื่นข้อเสนอจะต้องมีคุณสมบัติ ดังต่อไปนี้

๑. มีความสามารถตามกฎหมาย
๒. ไม่เป็นบุคคลล้มละลาย
๓. ไม่อยู่ระหว่างเลิกกิจการ
๔. ไม่เป็นบุคคลซึ่งอยู่ระหว่างถูกระงับการยื่นข้อเสนอหรือทำสัญญากับหน่วยงานของรัฐไว้ชั่วคราว

เนื่องจากเป็นผู้ที่ไม่ผ่านเกณฑ์การประเมินผลการปฏิบัติงานของผู้ประกอบการตามระเบียบที่รัฐมนตรีว่าการกระทรวง  
การคลังกำหนดตามที่ประกาศเผยแพร่ในระบบเครือข่ายสารสนเทศของกรมบัญชีกลาง

๕. ไม่เป็นบุคคลซึ่งถูกระงับชื่อไว้ในบัญชีรายชื่อผู้ทำงานและได้แจ้งเวียนชื่อให้เป็นผู้ทำงานของหน่วยงาน  
ของรัฐในระบบเครือข่ายสารสนเทศของกรมบัญชีกลาง ซึ่งรวมถึงนิติบุคคลที่ผู้ทำงานเป็นหุ้นส่วนผู้จัดการ กรรมการผู้  
จัดการ ผู้บริหาร ผู้มีอำนาจในการดำเนินงานในกิจการของนิติบุคคลนั้นด้วย

๖. มีคุณสมบัติและไม่มีลักษณะต้องห้ามตามที่คณะกรรมการนโยบายการจัดซื้อจัดจ้างและการบริหาร  
พัสดุภาครัฐกำหนดในราชกิจจานุเบกษา

๗. เป็นนิติบุคคลผู้มีอาชีพรับจ้างงานที่ประกวดราคาอิเล็กทรอนิกส์ดังกล่าว

๘. ไม่เป็นผู้มีผลประโยชน์ร่วมกันกับผู้ยื่นข้อเสนอรายอื่นที่เข้ายื่นข้อเสนอให้แก่องค์การบริหาร  
ส่วนตำบลขามป้อม ณ วันประกาศประกวดราคาอิเล็กทรอนิกส์ หรือไม่เป็นผู้กระทำการอันเป็นการขัดขวางการ  
แข่งขันราคาอย่างเป็นธรรม ในการประกวดราคาอิเล็กทรอนิกส์ครั้งนี้

๙. ไม่เป็นผู้ได้รับเอกสิทธิ์หรือความคุ้มกัน ซึ่งอาจปฏิเสธไม่ยอมขึ้นศาลไทย เว้นแต่รัฐบาลของผู้ยื่นข้อ  
เสนอได้มีคำสั่งให้สละเอกสิทธิ์และความคุ้มกันเช่นนั้น

๑๐. เป็นผู้ประกอบการที่ขึ้นทะเบียนงานก่อสร้าง สาขางานก่อสร้างทาง ไม่น้อยกว่าชั้น ๖ ประเภทหลักเกณฑ์คุณสมบัติทั่วไป ไว้กับกรมบัญชีกลาง

๑๑. ผู้ยื่นข้อเสนอต้องมี ผลงานก่อสร้างประเภทเดียวกันกับงานที่ประกวดราคาจ้างก่อสร้างในวงเงินไม่น้อยกว่า ๓,๗๔๗,๕๐๐.๐๐ บาท (สามล้านเจ็ดแสนสี่หมื่นเจ็ดพันห้าร้อยบาทถ้วน) และเป็นผลงานที่เป็นคู่สัญญาโดยตรงกับหน่วยงานของรัฐ หรือหน่วยงานเอกชนที่องค์การบริหารส่วนตำบลขามป้อมเชื่อถือ

๑๒. ผู้ยื่นข้อเสนอที่ยื่นข้อเสนอในรูปแบบของ "กิจการร่วมค้า" ต้องมีคุณสมบัติ ดังนี้

กรณีที่ข้อตกลงฯ กำหนดให้ผู้เข้าร่วมค้ารายใดรายหนึ่งเป็นผู้เข้าร่วมค้าหลัก ข้อตกลงฯ จะต้องมีการกำหนดสัดส่วนหน้าที่ และความรับผิดชอบในปริมาณงาน สิ่งของ หรือมูลค่าตามสัญญาของผู้เข้าร่วมค้าหลักมากกว่าผู้เข้าร่วมค้ารายอื่นทุกราย

กรณีที่ข้อตกลงฯ กำหนดให้ผู้เข้าร่วมค้ารายใดรายหนึ่งเป็นผู้เข้าร่วมค้าหลัก กิจการร่วมค่านั้นต้องใช้ ผลงานของผู้เข้าร่วมค้าหลักรายเดียวเป็นผลงานของกิจการร่วมค้าที่ยื่นข้อเสนอ

กรณีที่ข้อตกลงฯ กำหนดให้ผู้เข้าร่วมค้ารายใดรายหนึ่งเป็นผู้เข้าร่วมค้าหลัก ผู้เข้าร่วมค้าหลักจะต้องเป็นผู้ประกอบการที่ขึ้นทะเบียนไว้กับกรมบัญชีกลาง ในส่วนของผู้เข้าร่วมค้าที่ไม่ใช่ผู้เข้าร่วมค้าหลักจะเป็นผู้ประกอบการที่ขึ้นทะเบียนในสาขางานก่อสร้างไว้กับกรมบัญชีกลางหรือไม่ก็ได้

สำหรับข้อตกลงฯ ที่ไม่ได้กำหนดให้ผู้เข้าร่วมค้ารายใดเป็นผู้เข้าร่วมค้าหลัก ผู้เข้าร่วมค้าทุกรายจะต้องมีคุณสมบัติครบถ้วนตามเงื่อนไขที่กำหนดไว้ในเอกสารเชิญชวน

๑๓. ผู้ยื่นข้อเสนอต้องลงทะเบียนในระบบจัดซื้อจัดจ้างภาครัฐด้วยอิเล็กทรอนิกส์ (Electronic Government Procurement : e - GP) ของกรมบัญชีกลาง

ผู้ยื่นข้อเสนอต้องยื่นข้อเสนอและเสนอราคาทางระบบจัดซื้อจัดจ้างภาครัฐด้วยอิเล็กทรอนิกส์ ในวันที่ ๑๕ กุมภาพันธ์ ๒๕๖๖ ระหว่างเวลา ๐๘.๓๐ น. ถึง ๑๖.๓๐ น.

ผู้สนใจสามารถขอซื้อเอกสารประกวดราคาด้วยอิเล็กทรอนิกส์ ในราคาชุดละ ๑,๐๐๐.๐๐ บาท ผ่านทางระบบจัดซื้อจัดจ้างภาครัฐด้วยอิเล็กทรอนิกส์และชำระเงินผ่านทางธนาคาร ตั้งแต่วันที่ ๓๑ มกราคม ๒๕๖๖ ถึงวันที่ ๑๔ กุมภาพันธ์ ๒๕๖๖ โดยดาวน์โหลดเอกสารผ่านทางระบบจัดซื้อจัดจ้างภาครัฐด้วยอิเล็กทรอนิกส์ ได้ภายหลังจากชำระเงินเป็นที่เรียบร้อยแล้วจนถึงก่อนวันเสนอราคา

ผู้สนใจสามารถดูรายละเอียดได้ที่เว็บไซต์ [www.kham-pom.go.th](http://www.kham-pom.go.th) หรือ [www.gprocurement.go.th](http://www.gprocurement.go.th) หรือสอบถามทางโทรศัพท์หมายเลข ๐๔๓-๓๐๖-๔๘๐ ในวันและเวลาราชการ

ผู้สนใจต้องการทราบรายละเอียดเพิ่มเติมเกี่ยวกับรายละเอียดและขอบเขตของงาน โปรดสอบถามมายัง องค์การบริหารส่วนตำบลขามป้อม ผ่านทางอีเมล [6400301@dla.go.th](mailto:6400301@dla.go.th) หรือช่องทางตามที่กรมบัญชีกลางกำหนด ภายในวันที่ ๑ กุมภาพันธ์ ๒๕๖๖ โดยองค์การบริหารส่วนตำบลขามป้อมจะชี้แจงรายละเอียดดังกล่าวผ่านทางเว็บไซต์ [www.kham-pom.go.th](http://www.kham-pom.go.th) และ [www.gprocurement.go.th](http://www.gprocurement.go.th) ในวันที่ ๙ กุมภาพันธ์ ๒๕๖๖

ปลัดฯ.....  
รองปลัดฯ.....  
หัวหน้าส่วน.....  
ทนาย.....  
พิมพ์..... 31ม.ค.66

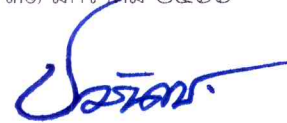
ประกาศ ณ วันที่ ๓๑ มกราคม ๒๕๖๖  
ร้อยตำรวจตรี   
(ชวรินทร์ ออบสุกลิ่น)  
นายกองค์การบริหารส่วนตำบลขามป้อม

หมายเหตุ ผู้ประกอบการสามารถจัดเตรียมเอกสารประกอบการเสนอราคา (เอกสารส่วนที่ ๑ และเอกสารส่วนที่ ๒)  
ในระบบ e-GP ได้ตั้งแต่วันที่ซื้อเอกสารจนถึงวันเสนอราคา



เอกสารประกวดราคาจ้างก่อสร้างด้วยการประกวดราคาอิเล็กทรอนิกส์ (e-bidding)

เลขที่ E๐๑/๒๕๖๖

การจ้างก่อสร้างถนนคอนกรีตเสริมเหล็ก รหัสทางหลวงท้องถิ่น ขก.ถ.๗๘-๐๐๙ สายบ้านน้อยชานบึง หมู่ที่ ๒ ถึงบ้านชาต หมู่ที่ ๙ ตำบลชามป้อม ขนาดผิวจราจร กว้าง ๕ เมตร ยาว ๒,๓๙๐ เมตร หนา ๐.๑๕ เมตร หรือมีพื้นที่คอนกรีตเสริมเหล็กไม่น้อยกว่า ๑๑,๙๕๐ ตารางเมตร องค์การบริหารส่วนตำบลชามป้อม

อำเภอพระยีน จังหวัดขอนแก่น

ตามประกาศ องค์การบริหารส่วนตำบลชามป้อม

ลงวันที่ ๓๑ มกราคม ๒๕๖๖

องค์การบริหารส่วนตำบลชามป้อม ซึ่งต่อไปนี้เรียกว่า "องค์การบริหารส่วนตำบลชามป้อม" มีความประสงค์จะ ประกวดราคาจ้างก่อสร้าง ก่อสร้างถนนคอนกรีตเสริมเหล็ก รหัสทางหลวงท้องถิ่น ขก.ถ.๗๘-๐๐๙ สายบ้านน้อยชานบึง หมู่ที่ ๒ ถึงบ้านชาต หมู่ที่ ๙ ตำบลชามป้อม ขนาดผิวจราจร กว้าง ๕ เมตร ยาว ๒,๓๙๐ เมตร หนา ๐.๑๕ เมตร หรือมีพื้นที่คอนกรีตเสริมเหล็กไม่น้อยกว่า ๑๑,๙๕๐ ตารางเมตร องค์การบริหารส่วนตำบลชามป้อม อำเภอพระยีน จังหวัดขอนแก่น ณ รหัสทางหลวงท้องถิ่น ขก.ถ.๗๘-๐๐๙ สายบ้านน้อยชานบึง หมู่ที่ ๒ ถึงบ้านชาต หมู่ที่ ๙ ตำบลชามป้อม ด้วยวิธีประกวดราคาอิเล็กทรอนิกส์ (e-bidding) โดยมีข้อแนะนำและข้อกำหนดดังต่อไปนี้

**๑. เอกสารแนบท้ายเอกสารประกวดราคาอิเล็กทรอนิกส์**

- ๑.๑ แบบรูปและรายการละเอียด
- ๑.๒ แบบใบเสนอราคาที่กำหนดไว้ในระบบจัดซื้อจัดจ้างภาครัฐด้วยอิเล็กทรอนิกส์
- ๑.๓ สัญญาจ้างก่อสร้าง
- ๑.๔ แบบหนังสือค้ำประกัน
  - (๑) หลักประกันการเสนอราคา
  - (๒) หลักประกันสัญญา
- ๑.๕ สูตรการปรับราคา
- ๑.๖ บทนิยาม
  - (๑) ผู้ที่มีผลประโยชน์ร่วมกัน
  - (๒) การขัดขวางการแข่งขันอย่างเป็นธรรม
- ๑.๗ แบบบัญชีเอกสารที่กำหนดไว้ในระบบจัดซื้อจัดจ้างภาครัฐด้วยอิเล็กทรอนิกส์
  - (๑) บัญชีเอกสารส่วนที่ ๑
  - (๒) บัญชีเอกสารส่วนที่ ๒
- ๑.๘ ตารางแสดงวงเงินงบประมาณที่ได้รับจัดสรรและราคากลางในงานจ้างก่อสร้าง
- ๑.๑๐ แบบสรุปราคากลางงานก่อสร้างทาง สะพาน และท่อเหลี่ยม
- ๑.๑๑ แบบฟอร์มรายงานหรือสรุปราคากลางงานก่อสร้าง สะพาน และท่อเหลี่ยม
- ๑.๘ แผนการใช้วัสดุที่ผลิตภายในประเทศและแผนการใช้เหล็กที่ผลิตภายในประเทศ

..... ฯลฯ.....

## ๒. คุณสมบัติของผู้ยื่นข้อเสนอ

๒.๑ มีความสามารถตามกฎหมาย

๒.๒ ไม่เป็นบุคคลล้มละลาย

๒.๓ ไม่อยู่ระหว่างเลิกกิจการ

๒.๔ ไม่เป็นบุคคลซึ่งอยู่ระหว่างถูกระงับการยื่นข้อเสนอหรือทำสัญญากับหน่วยงานของรัฐไว้ชั่วคราว เนื่องจากเป็นผู้ที่ไม่ผ่านเกณฑ์การประเมินผลการปฏิบัติงานของผู้ประกอบการตามระเบียบที่รัฐมนตรีว่าการกระทรวงการคลังกำหนดตามที่ประกาศเผยแพร่ในระบบเครือข่ายสารสนเทศของกรมบัญชีกลาง

๒.๕ ไม่เป็นบุคคลซึ่งถูกระบุชื่อไว้ในบัญชีรายชื่อผู้ทำงานและได้แจ้งเวียนชื่อให้เป็นผู้ทำงานของหน่วยงานของรัฐในระบบเครือข่ายสารสนเทศของกรมบัญชีกลาง ซึ่งรวมถึงนิติบุคคลที่ผู้ทำงานเป็นหุ้นส่วนผู้จัดการ กรรมการผู้จัดการ ผู้บริหาร ผู้มีอำนาจในการดำเนินงานในกิจการของนิติบุคคลนั้นด้วย

๒.๖ มีคุณสมบัติและไม่มีลักษณะต้องห้ามตามที่คณะกรรมการนโยบายการจัดซื้อจัดจ้างและการบริหารพัสดุภาครัฐกำหนดในราชกิจจานุเบกษา

๒.๗ เป็นนิติบุคคลผู้มีอาชีพรับจ้างงานที่ประกวดราคาอิเล็กทรอนิกส์ดังกล่าว

๒.๘ ไม่เป็นผู้มีผลประโยชน์ร่วมกันกับผู้ยื่นข้อเสนอรายอื่นที่เข้ายื่นข้อเสนอให้แก่ องค์การบริหารส่วนตำบลขามป้อม ณ วันประกาศประกวดราคาอิเล็กทรอนิกส์ หรือไม่เป็นผู้กระทำการอันเป็นการขัดขวางการแข่งขันอย่างเป็นธรรม ในการประกวดราคาอิเล็กทรอนิกส์ครั้งนี้

๒.๙ ไม่เป็นผู้ได้รับเอกสิทธิ์หรือความคุ้มกัน ซึ่งอาจปฏิเสธไม่ยอมขึ้นศาลไทย เว้นแต่รัฐบาลของผู้ยื่นข้อเสนอได้มีคำสั่งให้สละเอกสิทธิ์และความคุ้มกันเช่นนั้น

๒.๑๐ เป็นผู้ประกอบการที่ขึ้นทะเบียนงานก่อสร้างสาขางานก่อสร้างทาง ไม่น้อยกว่าชั้น ๒ ประเภทหลักเกณฑ์คุณสมบัติทั่วไป ไว้กับกรมบัญชีกลาง

๒.๑๑ ผู้ยื่นข้อเสนอต้องมีผลงานก่อสร้างประเภทเดียวกันกับงานที่ประกวดราคาจ้างก่อสร้างในวงเงินไม่น้อยกว่า ๓,๗๔๗,๕๐๐.๐๐ บาท (สามล้านเจ็ดแสนสี่หมื่นเจ็ดพันห้าร้อยบาทถ้วน) และเป็นผลงานที่เป็นคู่สัญญาโดยตรงกับหน่วยงานของรัฐ หรือหน่วยงานเอกชนที่องค์การบริหารส่วนตำบลขามป้อมเชื่อถือ

๒.๑๒ ผู้ยื่นข้อเสนอที่ยื่นข้อเสนอในรูปแบบของ "กิจการร่วมค้า" ต้องมีคุณสมบัติ ดังนี้  
กรณีที่ข้อตกลงฯ กำหนดให้ผู้เข้าร่วมค้ารายใดรายหนึ่งเป็นผู้เข้าร่วมค้าหลัก ข้อตกลงฯ จะต้องมีการกำหนดสัดส่วนหน้าที่ และความรับผิดชอบในปริมาณงาน สิ่งของ หรือมูลค่าตามสัญญาของผู้เข้าร่วมค้าหลักมากกว่าผู้เข้าร่วมค้ารายอื่นทุกราย

กรณีที่ข้อตกลงฯ กำหนดให้ผู้เข้าร่วมค้ารายใดรายหนึ่งเป็นผู้เข้าร่วมค้าหลัก กิจการร่วมค่านั้นต้องใช้ผลงานของผู้เข้าร่วมค้าหลักรายเดียวเป็นผลงานของกิจการร่วมค้าที่ยื่นข้อเสนอ

กรณีที่ข้อตกลงฯ กำหนดให้ผู้เข้าร่วมค้ารายใดรายหนึ่งเป็นผู้เข้าร่วมค้าหลัก ผู้เข้าร่วมค้าหลักจะต้องเป็นผู้ประกอบการที่ขึ้นทะเบียนไว้กับกรมบัญชีกลาง ในส่วนของผู้เข้าร่วมค้าที่ไม่ใช่ผู้เข้าร่วมค้าหลักจะเป็นผู้ประกอบการที่ขึ้นทะเบียนในสาขางานก่อสร้างไว้กับกรมบัญชีกลางหรือไม่ก็ได้

สำหรับข้อตกลงฯ ที่ไม่ได้กำหนดให้ผู้เข้าร่วมค้ารายใดเป็นผู้เข้าร่วมค้าหลัก ผู้เข้าร่วมค้าทุกรายจะต้องมีคุณสมบัติครบถ้วนตามเงื่อนไขที่กำหนดไว้ในเอกสารเชิญชวน

๒.๑๓ ผู้ยื่นข้อเสนอต้องลงทะเบียนในระบบจัดซื้อจัดจ้างภาครัฐด้วยอิเล็กทรอนิกส์ (Electronic Government Procurement : e - GP) ของกรมบัญชีกลาง

## ๓. หลักฐานการยื่นข้อเสนอ

ผู้ยื่นข้อเสนอจะต้องเสนอเอกสารหลักฐานยื่นมาพร้อมกับการเสนอราคาทางระบบจัดซื้อจัดจ้างภาครัฐด้วยอิเล็กทรอนิกส์ โดยแยกเป็น ๒ ส่วน คือ

### ๓.๑ ส่วนที่ ๑ อย่างน้อยต้องมีเอกสารดังต่อไปนี้

- (๑) ในกรณีผู้ยื่นข้อเสนอเป็นนิติบุคคล
  - (ก) ห้างหุ้นส่วนสามัญหรือห้างหุ้นส่วนจำกัด ให้ยื่นสำเนาหนังสือรับรองการจดทะเบียนนิติบุคคล บัญชีรายชื่อหุ้นส่วนผู้จัดการ ผู้มีอำนาจควบคุม (ถ้ามี) พร้อมทั้งรับรองสำเนาถูกต้อง
  - (ข) บริษัทจำกัดหรือบริษัทมหาชนจำกัด ให้ยื่นสำเนาหนังสือรับรองการจดทะเบียนนิติบุคคล หนังสือบริคณห์สนธิ บัญชีรายชื่อกรรมการผู้จัดการ ผู้มีอำนาจควบคุม (ถ้ามี) และบัญชีผู้ถือหุ้นรายใหญ่ (ถ้ามี) พร้อมทั้งรับรองสำเนาถูกต้อง
  - (๒) ในกรณีผู้ยื่นข้อเสนอเป็นบุคคลธรรมดาหรือคณะบุคคลที่มีชื่อในนิติบุคคล ให้ยื่นสำเนาบัตรประจำตัวประชาชนของผู้ยื่น สำเนาข้อตกลงที่แสดงถึงการเข้าเป็นหุ้นส่วน (ถ้ามี) สำเนาบัตรประจำตัวประชาชนของผู้เป็นหุ้นส่วน หรือสำเนาหนังสือเดินทางของผู้เป็นหุ้นส่วนที่ได้ถือสัญชาติไทย พร้อมทั้งรับรองสำเนาถูกต้อง
  - (๓) ในกรณีผู้ยื่นข้อเสนอเป็นผู้ยื่นข้อเสนอร่วมกันในฐานะเป็นผู้ร่วมค้า ให้ยื่นสำเนาสัญญาของการเข้าร่วมค้า และเอกสารตามที่ระบุไว้ใน (๑) หรือ (๒) ของผู้ร่วมค้า แล้วแต่กรณี
  - (๔) เอกสารเพิ่มเติมอื่นๆ
    - (๔.๑) สำเนาหนังสือรับรองการจดทะเบียนเป็นนิติบุคคล (ถ้ามี)
    - (๔.๒) บัญชีรายชื่อหุ้นส่วนผู้จัดการ (ถ้ามี)
    - (๔.๓) สำเนาใบทะเบียนภาษีมูลค่าเพิ่ม ภ.พ.๒๐ (ถ้ามี)
    - (๔.๔) สำเนาใบแสดงการลงทะเบียนในระบบ e-GP (ถ้ามี)
    - (๔.๕) สำเนาหนังสือรับรองการขึ้นทะเบียนผู้ประกอบการ SME เพื่อการจัดซื้อจัดจ้างภาครัฐ (THAI SME-GP) (ถ้ามี)
    - (๔.๖) สำเนาใบทะเบียนพาณิชย์ ใบทะเบียนการค้า (ถ้ามี)
- (๕) บัญชีเอกสารส่วนที่ ๑ ทั้งหมดที่ได้ยื่นพร้อมกับการเสนอราคาทางระบบจัดซื้อจัดจ้างภาครัฐด้วยอิเล็กทรอนิกส์ ตามแบบในข้อ ๑.๗ (๑) โดยไม่ต้องแนบในรูปแบบ PDF File (Portable Document Format)

ทั้งนี้ เมื่อผู้ยื่นข้อเสนอดำเนินการแนบไฟล์เอกสารตามบัญชีเอกสารส่วนที่ ๑ ครบถ้วน ถูกต้องแล้ว ระบบจัดซื้อจัดจ้างภาครัฐด้วยอิเล็กทรอนิกส์จะสร้างบัญชีเอกสารส่วนที่ ๑ ตามแบบในข้อ ๑.๗ (๑) ให้โดยผู้ยื่นข้อเสนอไม่ต้องแนบบัญชีเอกสารส่วนที่ ๑ ดังกล่าวในรูปแบบ PDF File (Portable Document Format)

### ๓.๒ ส่วนที่ ๒ อย่างน้อยต้องมีเอกสารดังต่อไปนี้

- (๑) ในกรณีที่ผู้ยื่นข้อเสนอมอบอำนาจให้บุคคลอื่นกระทำการแทนให้แนบหนังสือมอบอำนาจซึ่งติดอากรแสตมป์ตามกฎหมาย โดยมีหลักฐานแสดงตัวตนของผู้มอบอำนาจและผู้รับมอบอำนาจ ทั้งนี้หากผู้รับมอบอำนาจเป็นบุคคลธรรมดาต้องเป็นผู้ที่บรรลุนิติภาวะตามกฎหมายแล้วเท่านั้น
- (๒) หลักประกันการเสนอราคา ตามข้อ ๕
- (๓) สำเนาหนังสือรับรองผลงานก่อสร้างพร้อมทั้งรับรองสำเนาถูกต้อง
- (๔) สำเนาหลักฐานการขึ้นทะเบียนงานก่อสร้าง สาขางานก่อสร้างทาง ไม่น้อยกว่าชั้น

๖ ประเภทหลักเกณฑ์คุณสมบัติทั่วไป ไว้กับกรมบัญชีกลาง

(๕) เอกสารเพิ่มเติมอื่นๆ

(๕.๑) หนังสือมอบอำนาจ (ในกรณียื่นแทนผู้มีอำนาจลงนามในหุ้นส่วนบริษัท)

(ถ้ามี)

(๕.๒) หลักประกันการเสนอราคา (ถ้ามี)

(๕.๓) แบบสรุปราคาค่าก่อสร้างทาง สะพาน และท่อเหลี่ยม (ถ้ามี)

(๖) สำเนาใบขึ้นทะเบียนผู้ประกอบการวิสาหกิจขนาดกลางและขนาดย่อม (SMEs)

(ถ้ามี)

(๗) บัญชีเอกสารส่วนที่ ๒ ทั้งหมดที่ได้ยื่นพร้อมกับการเสนอราคาทางระบบจัดซื้อจัดจ้างภาครัฐด้วยอิเล็กทรอนิกส์ตามแบบในข้อ ๑.๗ (๒) โดยไม่ต้องแนบในรูปแบบ PDF File (Portable Document Format)

ทั้งนี้ เมื่อผู้ยื่นข้อเสนอดำเนินการแนบไฟล์เอกสารตามบัญชีเอกสารส่วนที่ ๒ ครบถ้วนถูกต้องแล้ว ระบบจัดซื้อจัดจ้างภาครัฐด้วยอิเล็กทรอนิกส์จะสร้างบัญชีเอกสารส่วนที่ ๒ ตามแบบในข้อ ๑.๗ (๒) ให้ โดยผู้ยื่นข้อเสนอไม่ต้องแนบบัญชีเอกสารส่วนที่ ๒ ดังกล่าวในรูปแบบ PDF File (Portable Document Format)

#### ๔. การเสนอราคา

๔.๑ ผู้ยื่นข้อเสนอต้องยื่นข้อเสนอ และเสนอราคาทางระบบจัดซื้อจัดจ้างภาครัฐด้วยอิเล็กทรอนิกส์ตามที่กำหนดไว้ในเอกสารประกวดราคาอิเล็กทรอนิกส์นี้ โดยไม่มีเงื่อนไขใดๆ ทั้งสิ้น และจะต้องกรอกข้อความให้ถูกต้องครบถ้วน พร้อมทั้งหลักฐานแสดงตัวตนและทำการยืนยันตัวตนของผู้ยื่นข้อเสนอโดยไม่ต้องแนบบใบเสนอราคาในรูปแบบ PDF File (Portable Document Format)

๔.๒ ให้ผู้ยื่นข้อเสนอกรอกรายละเอียดการเสนอราคาในใบเสนอราคาตามแบบเอกสารประกวดราคาจ้างก่อสร้างด้วยวิธีประกวดราคาอิเล็กทรอนิกส์ (e-bidding) ข้อ ๑.๒ ให้ครบถ้วนโดยไม่ต้องยื่นใบแจ้งปริมาณงานและราคา และใบบัญชีรายการก่อสร้างในรูปแบบ PDF File (Portable Document Format)

ในการเสนอราคาให้เสนอราคาเป็นเงินบาทและเสนอราคาได้เพียงครั้งเดียวและราคาเดียว โดยเสนอราคารวม หรือราคาต่อหน่วย หรือราคาต่อรายการ ตามเงื่อนไขที่ระบุไว้ท้ายใบเสนอราคาให้ถูกต้อง ทั้งนี้ ราคารวมที่เสนอจะต้องตรงกันทั้งตัวเลขและตัวหนังสือ ถ้าตัวเลขและตัวหนังสือไม่ตรงกัน ให้ถือตัวหนังสือเป็นสำคัญ โดยคิดราคารวมทั้งสิ้นซึ่งรวมค่าภาษีมูลค่าเพิ่ม ภาษีอากรอื่น และค่าใช้จ่ายที่ส่งไปไว้แล้ว

ราคาที่เสนอจะต้องเสนอกำหนดยื่นราคาไม่น้อยกว่า ๑๘๐ วัน ตั้งแต่วันเสนอราคาโดยภายในกำหนดยื่นราคา ผู้ยื่นข้อเสนอต้องรับผิดชอบราคาที่ตนได้เสนอไว้และจะถอนการเสนอราคามาได้

๔.๓ ผู้ยื่นข้อเสนอจะต้องเสนอกำหนดเวลาดำเนินการก่อสร้างแล้วเสร็จไม่เกิน ๑๒๐ วัน นับถัดจากวันลงนามในสัญญาจ้างหรือจากวันที่ได้รับหนังสือแจ้งจาก องค์การบริหารส่วนตำบลขามป้อม ให้เริ่มทำงาน

๔.๔ ก่อนเสนอราคา ผู้ยื่นข้อเสนอควรตรวจสอบร่างสัญญา แบบรูป และรายการละเอียด ฯลฯ ให้ถี่ถ้วนและเข้าใจเอกสารประกวดราคาจ้างอิเล็กทรอนิกส์ทั้งหมดเสียก่อนที่จะตกลงยื่นข้อเสนอตามเงื่อนไขในเอกสารประกวดราคาจ้างอิเล็กทรอนิกส์

๔.๕ ผู้ยื่นข้อเสนอจะต้องยื่นข้อเสนอและเสนอราคาทางระบบจัดซื้อจัดจ้างภาครัฐด้วยอิเล็กทรอนิกส์ในวันที่ ๑๕ กุมภาพันธ์ ๒๕๖๖ ระหว่างเวลา ๐๘.๓๐ น. ถึง ๑๖.๓๐ น. และเวลาในการเสนอราคาให้ถือตามเวลาของระบบจัดซื้อจัดจ้างภาครัฐด้วยอิเล็กทรอนิกส์เป็นเกณฑ์

เมื่อพ้นกำหนดเวลายื่นข้อเสนอและเสนอราคาแล้ว จะไม่รับเอกสารการยื่นข้อเสนอและเสนอราคาใดๆ โดยเด็ดขาด

๔.๖ ผู้ยื่นข้อเสนอต้องจัดทำเอกสารสำหรับใช้ในการเสนอราคาในรูปแบบไฟล์เอกสารประเภท PDF File (Portable Document Format) โดยผู้ยื่นข้อเสนอต้องเป็นผู้รับผิดชอบตรวจสอบความครบถ้วนถูกต้อง และชัดเจนของเอกสาร PDF File ก่อนที่ยื่นยื่นการเสนอราคา แล้วจึงส่งข้อมูล (Upload) เพื่อเป็นการเสนอราคาให้แก่องค์การบริหารส่วนตำบลขามป้อม ผ่านทางระบบจัดซื้อจัดจ้างภาครัฐด้วยอิเล็กทรอนิกส์

๔.๗ คณะกรรมการพิจารณาผลการประกวดราคาอิเล็กทรอนิกส์จะดำเนินการตรวจสอบคุณสมบัติของผู้ยื่นข้อเสนอแต่ละรายว่า เป็นผู้ยื่นข้อเสนอที่มีผลประโยชน์ร่วมกันกับผู้ยื่นเสนอรายอื่นตามข้อ ๑.๖ (๑) หรือไม่ หากปรากฏว่าผู้ยื่นข้อเสนอรายใดเป็นผู้ยื่นข้อเสนอที่มีผลประโยชน์ร่วมกันกับผู้ยื่นเสนอรายอื่น คณะกรรมการฯ จะตัดรายชื่อผู้ยื่นข้อเสนอราคาที่มีผลประโยชน์ร่วมกันนั้นออกจากการเป็นผู้ยื่นข้อเสนอ

หากปรากฏต่อคณะกรรมการพิจารณาผลการประกวดราคาอิเล็กทรอนิกส์ว่า ก่อนหรือในขณะที่มีการพิจารณาข้อเสนอ มีผู้ยื่นข้อเสนอรายใดกระทำการอันเป็นการขัดขวางการแข่งขันอย่างเป็นธรรมตามข้อ ๑.๖ (๒) และคณะกรรมการฯ เชื่อว่ามีการกระทำอันเป็นการขัดขวางการแข่งขันอย่างเป็นธรรม คณะกรรมการฯ จะตัดรายชื่อผู้ยื่นข้อเสนอรายนั้นออกจากการเป็นผู้ยื่นข้อเสนอ และองค์การบริหารส่วนตำบลขามป้อม จะพิจารณาลงโทษผู้ยื่นข้อเสนอดังกล่าวเป็นผู้ทำงาน เว้นแต่ องค์การบริหารส่วนตำบลขามป้อม จะพิจารณาเห็นว่าผู้ยื่นข้อเสนอรายนั้น มิใช่เป็นผู้ริเริ่มให้มีการกระทำดังกล่าวและได้ให้ความร่วมมือเป็นประโยชน์ต่อการพิจารณาขององค์การบริหารส่วนตำบลขามป้อม

๔.๘ ผู้ยื่นข้อเสนอจะต้องปฏิบัติ ดังนี้

(๑) ปฏิบัติตามเงื่อนไขที่ระบุไว้ในเอกสารประกวดราคาอิเล็กทรอนิกส์  
(๒) ราคาที่เสนอจะต้องเป็นราคาที่รวมภาษีมูลค่าเพิ่ม และภาษีอื่นๆ (ถ้ามี) รวมค่าใช้จ่ายที่ส่งไปเรียบร้อยแล้ว  
(๓) ผู้ยื่นข้อเสนอจะต้องลงทะเบียนเพื่อเข้าสู่กระบวนการเสนอราคา ตามวัน เวลา ที่กำหนด

(๔) ผู้ยื่นข้อเสนอจะถอนการเสนอราคาที่เสนอแล้วไม่ได้  
(๕) ผู้ยื่นข้อเสนอต้องศึกษาและทำความเข้าใจในระบบและวิธีการเสนอราคาด้วยวิธีการประกวดราคาอิเล็กทรอนิกส์ ของกรมบัญชีกลางที่แสดงไว้ในเว็บไซต์ [www.gprocurement.go.th](http://www.gprocurement.go.th)

๔.๙ ผู้ยื่นข้อเสนอที่เป็นผู้ชนะการเสนอราคาต้องจัดทำแผนการใช้พัสดุที่ผลิตภายในประเทศ และแผนการใช้เหล็กที่ผลิตภายในประเทศ โดยยื่นให้หน่วยงานของรัฐภายใน ๖๐ วัน นับถัดจากวันลงนามในสัญญา

## ๕. หลักประกันการเสนอราคา

ผู้ยื่นข้อเสนอต้องวางหลักประกันการเสนอราคาพร้อมกับการเสนอราคาทางระบบการจัดซื้อจัดจ้างภาครัฐด้วยอิเล็กทรอนิกส์ โดยใช้หลักประกันอย่างหนึ่งอย่างใดดังต่อไปนี้ จำนวน ๓๗๔,๗๕๐.๐๐ บาท (สามแสนเจ็ดหมื่นสี่พันเจ็ดร้อยห้าสิบบาทถ้วน)

๕.๑ เช็คหรือตราพดด้งที่ธนาคารเซ็นสั่งจ่าย ซึ่งเป็นเช็คหรือตราพดด้งวันที่ที่ใช้เช็คหรือตราพดด้งนั้นชำระต่อเจ้าหน้าที่ในวันที่ยื่นข้อเสนอ หรือก่อนวันนั้นไม่เกิน ๓ วันทำการ

๕.๒ หนังสือค้ำประกันอิเล็กทรอนิกส์ของธนาคารภายในประเทศตามแบบที่คณะกรรมการนโยบายกำหนด

๕.๓ พันธบัตรรัฐบาลไทย

๕.๔ หนังสือค้ำประกันของบริษัทเงินทุนหรือบริษัทเงินทุนหลักทรัพย์ที่ได้รับอนุญาตให้ประกอบกิจการเงินทุนเพื่อการพาณิชย์และประกอบธุรกิจค้ำประกันตามประกาศของธนาคารแห่งประเทศไทย ตามรายชื่อบริษัทเงินทุนที่ธนาคารแห่งประเทศไทยแจ้งเวียนให้ทราบ โดยอนุโลมให้ใช้ตามตัวอย่างหนังสือค้ำประกันของ



ธนาการที่คณะกรรมการนโยบายกำหนด

กรณีที่ผู้ยื่นข้อเสนอนำเข้าหรือตราพท์ที่ธนาการสั่งจ่ายหรือพันธบัตรรัฐบาลไทยหรือหนังสือค้าประกันของบริษัทเงินทุนหรือบริษัทเงินทุนหลักทรัพย์ มาวางเป็นหลักประกันการเสนอราคาจะต้องส่งต้นฉบับเอกสารดังกล่าวมาให้องค์การบริหารส่วนตำบลขามป้อมตรวจสอบความถูกต้องในวันที่ ๒๐ กุมภาพันธ์ ๒๕๖๖ ระหว่างเวลา ๐๘.๓๐ น. ถึง ๑๖.๓๐ น.

กรณีที่ผู้ยื่นข้อเสนอที่ยื่นข้อเสนอในรูปแบบของ "กิจการร่วมค้า" ประสงค์จะใช้หนังสือค้าประกันอิเล็กทรอนิกส์ของธนาการในประเทศเป็นหลักประกันการเสนอราคาให้ระบุชื่อผู้เข้าร่วมค้ารายที่สัญญาร่วมค้ากำหนดให้เป็นผู้เข้ายื่นข้อเสนอกับหน่วยงานของรัฐเป็นผู้ยื่นข้อเสนอ

หลักประกันการเสนอราคาตามข้อนี้ องค์การบริหารส่วนตำบลขามป้อม จะคืนให้ผู้ยื่นข้อเสนอหรือผู้ค้าประกันภายใน ๑๕ วัน นับถัดจากวันที่องค์การบริหารส่วนตำบลขามป้อมได้พิจารณาเห็นชอบรายงานผลคัดเลือกผู้ชนะการประกวดราคาเรียบร้อยแล้ว เว้นแต่ผู้ยื่นข้อเสนอรายที่คัดเลือกไว้ซึ่งเสนอราคาต่ำสุดหรือได้คะแนนรวมสูงสุดไม่เกิน ๓ ราย ให้คืนได้ต่อเมื่อ ๒) ทำสัญญาหรือข้อตกลง หรือผู้ยื่นข้อเสนอได้พ้นจากข้อผูกพันแล้ว

การคืนหลักประกันการเสนอราคา ไม่ว่าในกรณีใด ๆ จะคืนให้โดยไม่มีดอกเบี้ย

## ๖. หลักเกณฑ์และสิทธิในการพิจารณา

๖.๑ การพิจารณาผลการยื่นข้อเสนอประกวดราคาอิเล็กทรอนิกส์ครั้งนี้ องค์การบริหารส่วนตำบลขามป้อมจะพิจารณาตัดสินโดยใช้หลักเกณฑ์ ราคา

๖.๒ การพิจารณาผู้ชนะการยื่นข้อเสนอ

กรณีใช้หลักเกณฑ์ราคาในการพิจารณาผู้ชนะการยื่นข้อเสนอ องค์การบริหารส่วนตำบลขามป้อม จะพิจารณาจาก ราคารวม

๖.๓ หากผู้ยื่นข้อเสนอรายใดมีคุณสมบัติไม่ถูกต้องตามข้อ ๒ หรือยื่นหลักฐานการยื่นข้อเสนอไม่ถูกต้อง หรือไม่ครบถ้วนตามข้อ ๓ หรือยื่นข้อเสนอไม่ถูกต้องตามข้อ ๔ แล้ว คณะกรรมการพิจารณาผล การประกวดราคาอิเล็กทรอนิกส์จะไม่รับพิจารณาข้อเสนอของผู้ยื่นข้อเสนอรายนั้น เว้นแต่ผู้ยื่นข้อเสนอรายใดเสนอเอกสารทางเทคนิคหรือรายละเอียดคุณสมบัติเฉพาะของพัสดุที่จะจ้างไม่ครบถ้วน หรือเสนอรายละเอียดแตกต่างไปจากเงื่อนไขที่องค์การบริหารส่วนตำบลขามป้อมกำหนดไว้ในประกาศและเอกสารประกวดราคาอิเล็กทรอนิกส์ ในส่วนที่มีใช้สาระสำคัญและความแตกต่างนั้น ไม่มีผลทำให้เกิดการได้เปรียบเสียเปรียบต่อผู้ยื่นข้อเสนอรายอื่น หรือเป็นการผิดพลาดเล็กน้อย คณะกรรมการฯ อาจพิจารณาผ่อนปรนการตัดสินผู้ยื่นข้อเสนอรายนั้น

๖.๔ องค์การบริหารส่วนตำบลขามป้อมสงวนสิทธิ์ไม่พิจารณาข้อเสนอของผู้ยื่นข้อเสนอโดยไม่มี การผ่อนผัน ในกรณีดังต่อไปนี้

(๑) ไม่ปรากฏชื่อผู้ยื่นข้อเสนอรายนั้นในบัญชีรายชื่อผู้รับเอกสารประกวดราคาอิเล็กทรอนิกส์ทางระบบจัดซื้อจัดจ้างด้วยอิเล็กทรอนิกส์ หรือบัญชีรายชื่อผู้ซื้อเอกสารประกวดราคาอิเล็กทรอนิกส์ทางระบบจัดซื้อจัดจ้างด้วยอิเล็กทรอนิกส์ ขององค์การบริหารส่วนตำบลขามป้อม

(๒) ไม่กรอกชื่อผู้ยื่นข้อเสนอในการเสนอราคาทางระบบจัดซื้อจัดจ้างด้วยอิเล็กทรอนิกส์

(๓) เสนอรายละเอียดแตกต่างไปจากเงื่อนไขที่กำหนดในเอกสารประกวดราคาอิเล็กทรอนิกส์ที่เป็นสาระสำคัญ หรือมีผลทำให้เกิดความได้เปรียบเสียเปรียบแก่ผู้ยื่นข้อเสนอรายอื่น

๖.๕ ในการตัดสินการประกวดราคาอิเล็กทรอนิกส์หรือในการทำสัญญา คณะกรรมการพิจารณาผลการประกวดราคาอิเล็กทรอนิกส์หรือองค์การบริหารส่วนตำบลขามป้อม มีสิทธิให้ผู้ยื่นข้อเสนอชี้แจงข้อ

เท็จจริงเพิ่มเติมได้ องค์การบริหารส่วนตำบลขามป้อมมีสิทธิที่จะไม่รับข้อเสนอ ไม่รับราคา หรือไม่ทำสัญญา หากข้อเท็จจริงดังกล่าวไม่เหมาะสมหรือไม่ถูกต้อง

๖.๖ องค์การบริหารส่วนตำบลขามป้อมทรงไว้ซึ่งสิทธิที่จะไม่รับราคาต่ำสุด หรือราคาหนึ่งราคาใด หรือราคาที่เสนอทั้งหมดก็ได้ และอาจพิจารณาเลือกจ้างในจำนวน หรือขนาด หรือเฉพาะรายการหนึ่งรายการใด หรืออาจจะยกเลิก การประกวดราคาอิเล็กทรอนิกส์โดยไม่พิจารณาจัดจ้างเลยก็ได้ สุดแต่จะพิจารณา ทั้งนี้เพื่อประโยชน์ของทางราชการเป็นสำคัญ และให้ถือว่า การตัดสินใจขององค์การบริหารส่วนตำบลขามป้อมเป็นเด็ดขาด ผู้ยื่นข้อเสนอจะเรียกร้องค่าใช้จ่าย หรือค่าเสียหายใดๆ มิได้ รวมทั้ง องค์การบริหารส่วนตำบลขามป้อมจะพิจารณายกเลิกการประกวดราคาอิเล็กทรอนิกส์และลงโทษผู้ยื่นข้อเสนอเป็นผู้ที่งาน ไม่ว่าจะเป็นผู้ยื่นข้อเสนอที่ได้รับการคัดเลือกหรือไม่ก็ตาม หากมีเหตุที่เชื่อถือได้ว่ายื่นข้อเสนอกระทำการโดยไม่สุจริต เช่น การเสนอเอกสารอันเป็นเท็จ หรือใช้ข้อมูลคลาดเคลื่อน หรือนิตินิตบุคคลอื่นมาเสนอราคาแทน เป็นต้น

ในกรณีที่ผู้ยื่นข้อเสนอรายที่เสนอราคาต่ำสุด เสนอราคาต่ำจนคาดหมายได้ว่าไม่อาจดำเนินงานตามเอกสารประกวดราคาอิเล็กทรอนิกส์ได้ คณะกรรมการพิจารณาผลการประกวดราคาอิเล็กทรอนิกส์หรือ องค์การบริหารส่วนตำบลขามป้อม จะให้ผู้ยื่นข้อเสนออื่นชี้แจงและแสดงหลักฐานที่ทำให้เชื่อได้ว่าผู้ยื่นข้อเสนอสามารถดำเนินงานตามเอกสารประกวดราคาอิเล็กทรอนิกส์ให้เสร็จสมบูรณ์ หากคำชี้แจงไม่เป็นที่รับฟังได้ องค์การบริหารส่วนตำบลขามป้อม มีสิทธิที่จะไม่รับข้อเสนอหรือไม่รับราคาของผู้ยื่นข้อเสนอรายนั้น ทั้งนี้ผู้ยื่นข้อเสนอต้องกล่าวไม่มีสิทธิเรียกร้องค่าใช้จ่ายหรือค่าเสียหายใดๆ จากองค์การบริหารส่วนตำบลขามป้อม

๖.๗ ก่อนลงนามในสัญญา องค์การบริหารส่วนตำบลขามป้อม อาจประกาศยกเลิกการประกวดราคาอิเล็กทรอนิกส์ หากปรากฏว่ามีการกระทำที่เข้าลักษณะผู้ยื่นข้อเสนอที่ชนะการประกวดราคาหรือที่ได้รับการคัดเลือกมีผลประโยชน์ร่วมกัน หรือมีส่วนได้เสียกับผู้ยื่นข้อเสนอรายอื่น หรือขัดขวางการแข่งขันอย่างเป็นธรรม หรือสมยอมกันกับผู้ยื่นข้อเสนอรายอื่น หรือเจ้าหน้าที่ในการเสนอราคา หรือสื่อว่ากระทำการทุจริตอื่นใดในการเสนอราคา

๖.๘ หากผู้ยื่นข้อเสนอซึ่งเป็นผู้ประกอบการ SMEs เสนอราคาสูงกว่าราคาต่ำสุดของผู้ยื่นข้อเสนอรายอื่นที่ไม่เกินร้อยละ ๑๐ ให้หน่วยงานของรัฐจัดซื้อจัดจ้างจากผู้ประกอบการ SMEs ดังกล่าว โดยจัดเรียงลำดับผู้ยื่นข้อเสนอซึ่งเป็นผู้ประกอบการ SMEs ซึ่งเสนอราคาสูงกว่าราคาต่ำสุดของผู้ยื่นข้อเสนอรายอื่นไม่เกินร้อยละ ๑๐ ที่จะเรียกมาทำสัญญาไม่เกิน ๓ ราย

ผู้ยื่นข้อเสนอที่เป็นกิจการร่วมค้าที่จะได้สิทธิตามวรรคหนึ่ง ผู้เข้าร่วมค้าทุกรายจะต้องเป็นผู้ประกอบการ SMEs

๖.๙ หากผู้ยื่นข้อเสนอซึ่งมีผู้ประกอบการ SMEs แต่เป็นบุคคลธรรมดาที่ถือสัญชาติไทย หรือนิตินิตบุคคลที่จัดตั้งขึ้นตามกฎหมายไทยเสนอราคาสูงกว่าราคาต่ำสุดของผู้ยื่นข้อเสนอซึ่งเป็นผู้ประกอบการธรรมดาที่มิได้ถือสัญชาติไทยหรือนิตินิตบุคคลที่จัดตั้งขึ้นตามกฎหมายของต่างประเทศไม่เกินร้อยละ ๓ ให้หน่วยงานของรัฐจัดซื้อหรือจัดจ้างจากผู้ยื่นข้อเสนอซึ่งเป็นผู้ประกอบการธรรมดาที่ถือสัญชาติไทยหรือนิตินิตบุคคลที่จัดตั้งขึ้นตามกฎหมายไทยดังกล่าว

ผู้ยื่นข้อเสนอที่เป็นกิจการร่วมค้าที่จะได้สิทธิตามวรรคหนึ่ง ผู้เข้าร่วมค้าทุกรายจะต้องเป็นผู้ประกอบการที่เป็นบุคคลธรรมดาที่ถือสัญชาติไทยหรือนิตินิตบุคคลที่จัดตั้งขึ้นตามกฎหมายไทย

## ๗. การทำสัญญาจ้างก่อสร้าง

ผู้ชนะการประกวดราคาอิเล็กทรอนิกส์จะต้องทำสัญญาจ้างตามแบบสัญญา ดังระบุในข้อ ๑.๓ หรือทำข้อตกลงเป็นหนังสือกับองค์การบริหารส่วนตำบลขามป้อม ภายใน ๗ วัน นับถัดจากวันที่ได้รับแจ้ง และจะต้องวางหลักประกันสัญญาเป็นจำนวนเงินเท่ากับร้อยละ ๕ ของราคาค่าจ้างที่ประกวดราคาอิเล็กทรอนิกส์ ให้ องค์การบริหารส่วนตำบลขามป้อมยึดถือไว้ในขณะที่ทำสัญญาโดยใช้หลักประกันอย่างหนึ่งอย่างใด ดังต่อไปนี้

๗.๑ เงินสด

๗.๒ เช็คหรือตราพอร์ทที่ธนาคารเซ็นสั่งจ่าย ซึ่งเป็นเช็คหรือตราพอร์ทลงวันที่ที่ใช้เช็คหรือตราพอร์ทนั้น ชำระต่อเจ้าหน้าที่ในวันทำสัญญา หรือก่อนวันนั้นไม่เกิน ๓ วันทำการ

๗.๓ หนังสือค้ำประกันของธนาคารภายในประเทศ ตามตัวอย่างที่คณะกรรมการนโยบายกำหนด ดังระบุในข้อ ๑.๔ (๒) หรือจะเป็นหนังสือค้ำประกันอิเล็กทรอนิกส์ตามวิธีการที่กรมบัญชีกลางกำหนด

๗.๔ หนังสือ ค้ำประกันของบริษัทเงินทุน หรือบริษัทเงินทุนหลักทรัพย์ที่ได้รับอนุญาตให้ประกอบกิจการเงินทุนเพื่อการพาณิชย์และประกอบธุรกิจค้ำประกันตามประกาศของธนาคารแห่งประเทศไทย ตามรายชื่อบริษัทเงินทุนที่ธนาคารแห่งประเทศไทยแจ้งเวียนให้ทราบ โดยอนุโลมให้ใช้ตามตัวอย่างหนังสือค้ำประกันของธนาคารที่คณะกรรมการนโยบายกำหนด ดังระบุในข้อ ๑.๔ (๒)

๗.๕ พันธบัตรรัฐบาลไทย

หลักประกันนี้จะคืนให้ โดยไม่มีดอกเบี้ยภายใน ๑๕ วันนับถัดจากวันที่ผู้ชนะการประกวดราคาอิเล็กทรอนิกส์ (ผู้รับจ้าง) พ้นจากข้อผูกพันตามสัญญาจ้างแล้ว

#### ๘. ค่าจ้างและการจ่ายเงิน

องค์การบริหารส่วนตำบลขามป้อมจะจ่ายค่าจ้างซึ่งได้รวมภาษีมูลค่าเพิ่ม ตลอดจนภาษีอื่น ๆ และค่าใช้จ่ายที่พึงแล้ว โดยถือราคาเหมารวมเป็นเกณฑ์ และกำหนดการจ่ายเงินเป็น จำนวน ๑ งวด ดังนี้

เป็นจำนวนเงินในอัตราร้อยละ ๑๐๐ ของค่าจ้าง เมื่อผู้รับจ้างได้ปฏิบัติงานทั้งหมดให้แล้วเสร็จเรียบร้อยตามสัญญา รวมทั้งทำสถานที่ก่อสร้างให้สะอาดเรียบร้อย

#### ๙. อัตราค่าปรับ

ค่าปรับตามสัญญาจ้างแนบท้ายเอกสารประกวดราคาอิเล็กทรอนิกส์นี้ หรือข้อตกลงจ้างเป็นหนังสือจะกำหนด ดังนี้

๙.๑ กรณีที่ผู้รับจ้างนำงานที่รับจ้างไปจ้างช่วงให้ผู้อื่นทำอีกทอดหนึ่งโดยไม่ได้รับอนุญาตจากองค์การบริหารส่วนตำบลขามป้อม จะกำหนดค่าปรับสำหรับการฝ่าฝืนดังกล่าวเป็นจำนวนร้อยละ ๑๐.๐๐ ของวงเงินของงานจ้างช่วงนั้น

๙.๒ กรณีที่ผู้รับจ้างปฏิบัติผิดสัญญาจ้างก่อสร้าง นอกเหนือจากข้อ ๙.๑ จะกำหนดค่าปรับเป็นรายวันเป็นจำนวนเงินตายตัวในอัตราร้อยละ ๐.๑๐ ของราคางานจ้าง

#### ๑๐. การรับประกันความชำรุดบกพร่อง

ผู้ชนะการประกวดราคาอิเล็กทรอนิกส์ซึ่งได้ทำสัญญาจ้าง ตามแบบ ดังระบุในข้อ ๑.๓ หรือข้อตกลงจ้างเป็นหนังสือแล้วแต่กรณี จะต้องรับประกันความชำรุดบกพร่องของงานจ้างที่เกิดขึ้นภายในระยะเวลา ไม่น้อยกว่า ๒ ปี นับถัดจากวันที่องค์การบริหารส่วนตำบลขามป้อมได้รับมอบงาน โดยต้องรับผิดชอบซ่อมแซมแก้ไขให้ใช้ได้ดังเดิมภายใน ๑๕ วัน นับถัดจากวันที่ได้รับแจ้งความชำรุดบกพร่อง

#### ๑๑. ข้อสงวนสิทธิในการยื่นข้อเสนอและอื่น ๆ

๑๑.๑ เงินค่าจ้างสำหรับงานจ้างครั้งนี้ ได้มาจากงบประมาณเงินอุดหนุนเฉพาะกิจ ประจำปีงบประมาณ พ.ศ.๒๕๖๖

การลงนามในสัญญาจะกระทำต่อเมื่อ องค์การบริหารส่วนตำบลขามป้อมได้รับการจัดสรรงบประมาณจากสำนักงบประมาณแล้ว และกรณีที่หน่วยงานของรัฐไม่ได้รับการจัดสรรงบประมาณเพื่อการจัดทำในครั้งดังกล่าว หน่วยงานของรัฐสามารถยกเลิกการจัดทำได้

๑๑.๒ เมื่อองค์การบริหารส่วนตำบลขามป้อมได้คัดเลือกผู้ยื่นข้อเสนอรายใดให้เป็นผู้รับจ้าง และได้ตกลงจ้าง ตามการประกวดราคาอิเล็กทรอนิกส์แล้ว ถ้าผู้รับจ้างจะต้องส่งหรือนำสิ่งของมาเพื่องานจ้างดังกล่าว

เข้ามาจากต่างประเทศ และของนั้นต้องนำเข้ามาโดยทางเรือในเส้นทางที่มีเรือไทยเดินอยู่ และสามารถให้บริการรับขนได้ตามที่รัฐมนตรีว่าการกระทรวงคมนาคมประกาศกำหนด ผู้ยื่นข้อเสนอซึ่งเป็นผู้รับจ้างจะต้องปฏิบัติตามกฎหมายว่าด้วยการส่งเสริมการพาณิชย์ ดังนี้

(๑) แจกสิ่งหรือนำสิ่งของดังกล่าวเข้ามาจากต่างประเทศต่อกรมเจ้าท่า ภายใน ๗ วัน นับตั้งแต่วันที่ผู้รับจ้างส่งหรือซื้อของจากต่างประเทศ เว้นแต่เป็นของที่รัฐมนตรีว่าการกระทรวงคมนาคมประกาศยกเว้นให้บรรทุกโดยเรืออื่นได้

(๒) จัดการให้สิ่งของดังกล่าวบรรทุกโดยเรือไทย หรือเรือที่มีสิทธิเช่นเดียวกับเรือไทย จากต่างประเทศมายังประเทศไทย เว้นแต่จะได้รับอนุญาตจากกรมเจ้าท่า ให้บรรทุกสิ่งของนั้น โดยเรืออื่นที่มีใช้เรือไทย ซึ่งจะต้องได้รับอนุญาตเช่นนั้นก่อนบรรทุกของลงเรืออื่น หรือเป็นของที่รัฐมนตรีว่าการกระทรวงคมนาคมประกาศยกเว้นให้บรรทุกโดยเรืออื่น

(๓) ในกรณีที่ไม่ปฏิบัติตาม (๑) หรือ (๒) ผู้รับจ้างจะต้องรับผิดชอบตามกฎหมายว่าด้วยการส่งเสริมการพาณิชย์

๑๑.๓ ผู้ยื่นข้อเสนอซึ่งองค์การบริหารส่วนตำบลขามป้อมได้คัดเลือกแล้ว ไม่ไปทำสัญญาหรือข้อตกลงจ้างเป็นหนังสือภายในเวลาที่กำหนดดังระบุไว้ในข้อ ๗ องค์การบริหารส่วนตำบลขามป้อมจะริบหลักประกันการยื่นข้อเสนอ หรือเรียกธำนาจจากผู้ออกหนังสือค้ำประกัน การยื่นข้อเสนอทันที และอาจพิจารณาเรียกธำนาจให้ชดเชยความเสียหายอื่น (ถ้ามี) รวมทั้งจะพิจารณาให้เป็นผู้ทำงาน ตามระเบียบกระทรวงการคลังว่าด้วยการจัดซื้อจัดจ้างและการบริหารพัสดุภาครัฐ

๑๑.๔ องค์การบริหารส่วนตำบลขามป้อมสงวนสิทธิ์ที่จะแก้ไขเพิ่มเติมเงื่อนไข หรือข้อกำหนดในแบบสัญญาหรือข้อตกลงจ้างเป็นหนังสือให้เป็นไปตามความเห็นของสำนักงานอัยการสูงสุด (ถ้ามี)

๑๑.๕ ในกรณีที่เอกสารแนบท้ายเอกสารประกวดราคาอิเล็กทรอนิกส์ มีความขัดหรือแย้งกัน ผู้ยื่นข้อเสนอจะต้องปฏิบัติตามคำวินิจฉัยขององค์การบริหารส่วนตำบลขามป้อม คำวินิจฉัยดังกล่าวให้ถือเป็นที่สุด และผู้ยื่นข้อเสนอไม่มีสิทธิเรียกร้องค่าใช้จ่าใดๆ เพิ่มเติม

๑๑.๖ องค์การบริหารส่วนตำบลขามป้อม อาจประกาศยกเลิกการจัดจ้างในกรณีต่อไปนี้ได้ โดยที่ผู้ยื่นข้อเสนอจะเรียกร้องค่าเสียหายใดๆ จากองค์การบริหารส่วนตำบลขามป้อมไม่ได้

(๑) องค์การบริหารส่วนตำบลขามป้อมไม่ได้รับการจัดสรรเงินที่จะใช้ในการจัดจ้าง หรือได้รับจัดสรรแต่ไม่เพียงพอที่จะทำการจัดจ้างครั้งนี้ต่อไป

(๒) มีการกระทำที่เข้าลักษณะผู้ยื่นข้อเสนอที่ชนะการจัดจ้างหรือที่ได้รับการคัดเลือกมีผลประโยชน์ร่วมกัน หรือมีส่วนได้เสียกับผู้ยื่นเสนอรายอื่น หรือขัดขวางการแข่งขันอย่างเป็นธรรมหรือสมยอมกันกับผู้ยื่นเสนอรายอื่น หรือเจ้าหน้าที่ในการเสนอราคา หรือสื่อว่ากระทำการทุจริตอื่นใดในการเสนอราคา

(๓) การทำการจัดจ้างครั้งนี้ต่อไปอาจก่อให้เกิดความเสียหายแก่องค์การบริหารส่วนตำบลขามป้อม หรือกระทบต่อประโยชน์สาธารณะ

(๔) กรณีอื่นในทำนองเดียวกับ (๑) (๒) หรือ (๓) ตามที่กำหนดในกฎกระทรวงซึ่งออกตามความในกฎหมายว่าด้วยการจัดซื้อจัดจ้างและการบริหารพัสดุภาครัฐ

## ๑๒. การปรับราคาค่างานก่อสร้าง

การปรับราคาค่างานก่อสร้างตามสูตรการปรับราคาดังระบุในข้อ ๑.๕ จะนำมาใช้ในกรณีที่ ค่างานก่อสร้างลดลงหรือเพิ่มขึ้น โดยวิธีการต่อไปนี้

ตามเงื่อนไข หลักเกณฑ์ สูตรและวิธีคำนวณที่ใช้กับสัญญาแบบปรับราคาได้ตามมติคณะรัฐมนตรี เมื่อวันที่ ๒๒ สิงหาคม ๒๕๓๒ เรื่อง การพิจารณาช่วยเหลือผู้ประกอบการก่อสร้าง ตามหนังสือสำนักเลขาธิการ

คณะรัฐมนตรี ที่ นร ๐๒๐๓/ว ๑๐๙ ลงวันที่ ๒๔ สิงหาคม ๒๕๓๒

สูตรการปรับราคา (สูตรค่า K) จะต้องคงที่ที่ระดับที่กำหนดไว้ในวันแล้วเสร็จตามที่กำหนดไว้ในสัญญา หรือภายในระยะเวลาที่องค์การบริหารส่วนตำบลขามป้อมได้ขยายออกไป โดยจะใช้สูตรของทางราชการที่ได้ระบุในข้อ ๑.๕

### ๑๓. มาตรฐานฝีมือช่าง

เมื่อองค์การบริหารส่วนตำบลขามป้อมได้คัดเลือกผู้ยื่นข้อเสนอรายใดให้เป็นผู้รับจ้างและได้ตกลงจ้างก่อสร้างตามประกาศนี้แล้ว ผู้ยื่นข้อเสนอจะต้องตกลงว่าในการปฏิบัติงานก่อสร้างดังกล่าว ผู้เสนอราคาจะต้องมีและใช้ผู้มีวุฒิปริญญาตรี สาขา วิศวกรรมโยธา ตาม พรบ.สภาวิศวกร พ.ศ.๒๕๔๒ ในอัตราไม่ต่ำกว่าร้อยละ ๑๐๐ ของแต่ละ สาขาช่างแต่จะต้องมีจำนวนช่างอย่างน้อย ๑ คน ในแต่ละสาขาช่าง ดังต่อไปนี้

๑๓.๑ ปริญญาตรี สาขา วิศวกรรมโยธา ตาม พรบ.สภาวิศวกร พ.ศ.๒๕๔๒

### ๑๔. การปฏิบัติตามกฎหมายและระเบียบ

ในระหว่างระยะเวลาการก่อสร้าง ผู้ยื่นข้อเสนอที่ได้รับการคัดเลือกให้เป็นผู้รับจ้างต้องปฏิบัติตามหลักเกณฑ์ที่กฎหมายและระเบียบได้กำหนดไว้โดยเคร่งครัด

### ๑๕. การประเมินผลการปฏิบัติงานของผู้ประกอบการ

องค์การบริหารส่วนตำบลขามป้อม สามารถนำผลการปฏิบัติงานแล้วเสร็จตามสัญญาของผู้ยื่นข้อเสนอที่ได้รับการคัดเลือกให้เป็นผู้รับจ้างเพื่อนำมาประเมินผลการปฏิบัติงานของผู้ประกอบการ

ทั้งนี้ หากผู้ยื่นข้อเสนอที่ได้รับการคัดเลือกไม่ผ่านเกณฑ์ที่กำหนดจะถูกระงับการยื่นข้อเสนอหรือทำสัญญากับองค์การบริหารส่วนตำบลขามป้อม ไว้ชั่วคราว

องค์การบริหารส่วนตำบลขามป้อม

๓๑ มกราคม ๒๕๖๖

E๐๑/๒๕๖๖

ปลัดฯ.....

รองปลัดฯ.....

หัวหน้าส่วน.....

ทนาย.....

พิมพ์.....

31 ม.ค. 2566

ตารางแสดงวงเงินงบประมาณที่ได้รับจัดสรรและราคากลางในงานจ้างก่อสร้าง

1. ชื่อโครงการ

ประกวดราคาจ้างก่อสร้างถนนคอนกรีตเสริมเหล็ก รหัสทางหลวงท้องถิ่น ชก.ถ.78-009 สายบ้านน้อยชานบึง หมู่ที่ 2  
ถึงบ้านชาติ หมู่ที่ 9 ตำบลขามป้อม ขนาดผิวจราจร กว้าง 5 เมตร ยาว 2,390 เมตร หนา 0.15 เมตร  
หรือมีพื้นที่คอนกรีตเสริมเหล็กไม่น้อยกว่า 11,950 ตารางเมตร องค์การบริหารส่วนตำบลขามป้อม อำเภอพระยีน  
จังหวัดขอนแก่น ด้วยวิธีประกวดราคาอิเล็กทรอนิกส์ (e-bidding) / การจ้างงาน(93.14.18.00 )

2. หน่วยงานเจ้าของโครงการ องค์การบริหารส่วนตำบลขามป้อม / องค์การบริหารส่วนตำบลขามป้อม

3. วงเงินงบประมาณที่ได้รับจัดสรร 7,495,000.00 บาท

4. ลักษณะงาน

โดยสังเขป ก่อสร้างถนนคอนกรีตเสริมเหล็ก รหัสทางหลวงท้องถิ่น ชก.ถ.78-009 สายบ้านน้อยชานบึง หมู่ที่ 2 ถึงบ้านชาติ  
หมู่ที่ 9 ตำบลขามป้อม ขนาดผิวจราจร กว้าง 5 เมตร ยาว 2,390 เมตร หนา 0.15 เมตร  
หรือมีพื้นที่คอนกรีตเสริมเหล็กไม่น้อยกว่า 11,950 ตารางเมตร

5. ราคากลางคำนวณ ณ วันที่ ..... เป็นเงิน 7,748,885.82 บาท

6. บัญชีประมาณการราคากลาง

6.1 แบบสรุปราคากลางงานทางสะพานและท่อเหลี่ยม

7. รายชื่อคณะกรรมการกำหนดราคากลาง

7.1 มนุญ แพงปัสสา ประธานกรรมการกำหนดราคากลาง ผู้อำนวยการกองช่าง อบต.ขามป้อม

7.2 ศศิณา วรรณศรี กรรมการกำหนดราคากลาง เจ้าพนักงานธุรการ ชำนาญงาน

7.3 นพดล แสนบุญยัง กรรมการกำหนดราคากลาง วิศวกรโยธาชำนาญการ อบต.ขามป้อม

แบบสรุปราคากลางงานก่อสร้างทาง สะพาน และท่อเหลี่ยม

วง 5 เมตร ยาว 2,390 เมตร หนา 0.15 เมตร หรือพื้นที่คอนกรีตเสริมเหล็กไม่น้อยกว่า 11,950 ตารางเมตร องค์กรบริหารส่วนตำบลขามป้อม อำเภอพระยืน จังหวัดขอนแก่น คำว่า:

ลำดับที่ ตามสัญญา	ลำดับที่	รายการ	หน่วย	จำนวน	ราคาต่อหน่วย	ราคาทุน	F <sub>n</sub>	ราคาต่อหน่วย X F	ราคากลาง
6.1	1	งานปรับปรุงคันตงข้างคัน	ตร.ม.	11,950.000	1.79	21,390.50	1.3551	2.42	28,986.26
	1.1	งานดิน (EARTHWORK)							
	1.1.1	งานขุดปากและขุดต่อ							
	1.1.1.1	งานขุดปากและขุดต่อ ขนาดหนา (CLEARING AND GRUBBING)							
	2	งานทรายรองใต้ผิวทางคอนกรีต							
	2.1	งานรองพื้นทางและพื้นทาง (SUBBASE AND BASE COURSES)							
	2.1.1	งานวัสดุรองใต้ผิวทางคอนกรีต (MATERIALS TO CONTROL PUMPING UNDER CONCRETE PAVEMENT)							
	2.1.1.1	งานทรายรองใต้ผิวทางคอนกรีต (SAND CUSHION UNDER CONCRETE PAVEMENT)	ลบ.ม.	598.000	677.96	405,420.08	1.3551	918.70	549,384.75
	3	งานผิวทางเอิร์ตแถมที่ผิวคอนกรีต							
	3.1	งานผิวทาง (SURFACE COURSES)							
	3.1.1	งานผิวทางเอิร์ตแถมที่ผิวคอนกรีต (PORTLAND CEMENT CONCRETE PAVEMENT)							
3.1.1.1	ผิวทางเอิร์ตแถมที่ผิวคอนกรีตหนา 15 ..... ซม.(PORTLAND CEMENT CONCRETE PAVEMENT)	ตร.ม.	11,950.000	422.51	5,048,994.50	1.3551	572.54	6,841,892.44	
3.1.1.2	รอยต่อแผ่ขยายตามขวาง (EXPANSION JOINT)	เมตร	115.000	137.89	15,857.35	1.3551	186.85	21,488.29	
3.1.1.3	รอยต่อแผ่ยาวตามขวาง (CONTRACTION JOINT)	เมตร	1,075.000	115.46	124,119.50	1.3551	156.45	168,194.33	
3.1.1.4	รอยต่อตามยาว (LONGITUDINAL JOINT)	เมตร	2,390.000	42.90	102,531.00	1.3551	58.13	138,939.75	
TOTAL									7,748,885.82

**แบบฟอร์มรายการหรือสรุปราคาากลางงานก่อสร้างทาง สะพาน และท่อเหลี่ยม**

ชื่อโครงการ/งานก่อสร้าง

ประกวดราคาจากก่อสร้างถนนคอนกรีตเสริมเหล็ก รหัสทางหลวงท้องถิ่น ช.ก.ถ.78-009 สายบ้านน้อยชามบึง หมู่ที่ 2 ถึงบ้านชาติ หมู่ที่ 9 ตำบลชามบ้อม ขนาดผิวจราจร กว้าง 5 เมตร ยาว 2.390

หมายเลขงานจ้างโครงการ/งานก่อสร้าง

เมตร หนา 0.15 เมตร หรือพื้นที่คอนกรีตเสริมเหล็กไม่น้อยกว่า 11.950 ตารางเมตร งบการบริหารสวนตำบลชามบ้อม งบการบริหารสวนตำบลชามบ้อม

ลำดับที่ ตามสัญญา	รายการงานก่อสร้าง	หน่วย	จำนวน	ราคาต่อหน่วย	ราคาทุน	FN	ราคาต่อหน่วย X FN	ราคากลาง
1	1. งานปรับแก้ดินถมคันทางเดิม 1.1 งานดิน (EARTHWORK) 1.1.1 งานถมป่าและขุดต่อ 1.1.1.1 งานถมป่าและขุดต่อ ขบดภูเขา (CLEARING AND GRUBBING) 2. งานทรายรองใต้ผิวทางคอนกรีต 2.1 งานรองพื้นทางและพื้นทาง (SUBBASE AND BASE COURSES) 2.1.1 งานวัสดุรองใต้ผิวทางคอนกรีต (MATERIALS TO CONTROL PUMPING UNDER CONCRETE PAVEMENT)	ตร.ม.	11,950,000	1.79	21,390.50	1.3551	2.42	28,986.26
2	2.1.1.1 งานทรายรองใต้ผิวทางคอนกรีต (SAND CUSHION UNDER CONCRETE PAVEMENT) 3. งานผิวทางปอร์ตแลนด์ซีเมนต์คอนกรีต 3.1 งานผิวทาง (SURFACE COURSES)	ลบ.ม.	598,000	677.96	405,420.08	1.3551	918.70	549,384.75

นพพล แสนบุญยัง

16 มกราคม 2566 09:24:56

หน้า 1 จาก 3



## แบบฟอร์มรายงานหรือสรุปราคาากลางงานก่อสร้างทาง สะพาน และท่อเหลี่ยม

ชื่อโครงการ/งานก่อสร้าง

ประกวดราคาจากก่อสร้างถนนคอนกรีตเสริมเหล็ก รหัสทางหลวงท้องถิ่น ชก.ถ.78-009 สายบ้านน้อยชานบึง หมู่ที่ 2 ตำบลชามบ่ออม ชนบทฝิวจรรจร กว.จ 5 เมตร ยาว 2,390

หน่วยงาน/เจ้าของโครงการ/งานก่อสร้าง

เมตร หนา 0.15 เมตร หรือพื้นที่คอนกรีตเสริมเหล็กไม่น้อยกว่า 11,950 ตารางเมตร องค์กรบริหารส่วนตำบลชามบ่ออม/องค์การบริหารส่วนตำบลชามบ่ออม

ลำดับที่ตามสัญญา	รายการงานก่อสร้าง	หน่วย	จำนวน	ราคาต่อหน่วย	ราคาทุน	FN	ราคาต่อหน่วย X FN	ราคากลาง
3	3.1.1 งานผิวทางปอร์ตแลนด์ซีเมนต์คอนกรีต (PORTLAND CEMENT CONCRETE PAVEMENT) 3.1.1.1 ผิวทางปอร์ตแลนด์ซีเมนต์คอนกรีตหนา 15 .....ซม.(PORTLAND CEMENT CONCRETE PAVEMENT)(ใช้ตะแกรงเหล็ก)	ตร.ม.	11,950,000	422.51	5,048,994.50	1.3551	572.54	6,841,892.44
4	3.1.1.2 รอยต่อแผ่ขยายตามขวาง (EXPANSION JOINT)	เมตร	115,000	137.89	15,857.35	1.3551	186.85	21,488.29
5	3.1.1.3 รอยต่อเนื้อหดตามขวาง (CONTRACTION JOINT)	เมตร	1,075,000	115.46	124,119.50	1.3551	156.45	168,194.33
6	3.1.1.4 รอยต่อตามยาว (LONGITUDINAL JOINT)	เมตร	2,390,000	42.90	102,531.00	1.3551	58.13	138,939.75
<b>รวมราคากลาง</b>								<b>7,748,885.82</b>

นพดล แสนบุญยัง

16 มกราคม 2566 09:24:56

## แบบฟอร์มรายงานหรือสรุปราคากลางงานก่อสร้างทาง สะพาน และท่อเหลี่ยม

ชื่อโครงการ/งานก่อสร้าง \_\_\_\_\_ ประเภทราคาจากก่อสร้างถนนคอนกรีตเสริมเหล็ก รหัสทางหลวงท้องถิ่น ชก.ถ. 78-009 สายงานน้อยขามบึง หมู่ที่ 2 ตำบลขามบึง ขนาดผิวจราจร กว้าง 5 เมตร ยาว 2.390 เมตร หนา 0.15 เมตร หรือพื้นที่คอนกรีตเสริมเหล็กน้อยกว่า 1:950 ตารางเมตร งบการบริหารสวนตำบลขามบึง อำเภอพระยืน จังหวัดขอนแก่น ดยวิธีประกวดราคาอิเล็กทรอนิกส์ (e-bidding)

หน่วยงานเจ้าของโครงการ/งานก่อสร้าง \_\_\_\_\_ งบการบริหารสวนตำบลขามบึง/องค์การบริหารส่วนตำบลขามบึง

นพพล แสนบุญยัง

16 มกราคม 2566 09:24:56

## แบบฟอร์มรายงานหรือสรุปราคาากลางงานก่อสร้างทาง สะพาน และท่อเหลี่ยม

ชื่อโครงการ/งานก่อสร้าง

ประกวดราคาจากก่อสร้างถนนคอนกรีตเสริมเหล็ก รหัสทางหลวงท้องถิ่น ชก.ถ.78-009 สายบ้านนอชธานีง หมู่ที่ 2 ถึงบ้านซาด หมู่ที่ 9 ตำบลขามป้อม ขนาดผิวจราจร กว้าง 5 เมตร ยาว 2,390 เมตร หน้า 0.15 เมตร หรือพื้นที่ก่อสร้างเสริมเหล็กไม่น้อยกว่า 11,950 ตารางเมตร องค์การบริหารส่วนตำบลขามป้อม อำเภอพระยี่ม จังหวัดขอนแก่น ตรีวิธีประกวดราคาอิเล็กทรอนิกส์ (e-bidding)

หน่วยงานเจ้าของโครงการ/งานก่อสร้าง

องค์การบริหารส่วนตำบลขามป้อม/องค์การบริหารส่วนตำบลขามป้อม



( มนูญ เฟงปัสส )

ประธานกรรมการกำหนดราคาากลาง



( ศศิมา วรรมศิริ )

กรรมการกำหนดราคาากลาง



( นพดล แสนบุญยัง )

กรรมการกำหนดราคาากลาง

นพดล แสนบุญยัง

16 มกราคม 2566

## แบบสรุปราคากลางงานก่อสร้างทาง สะพาน และท่อเหลี่ยม

โครงการก่อสร้างถนนคอนกรีตเสริมเหล็ก รหัสทางหลวงท้องถิ่น ชก.ถ. 78-009 สายบ้านน้อยขามบึง หมู่ที่ 2 ถึงบ้านขาด หมู่ที่ 9 ตำบลขามป้อม

ขนาดผิวจราจรกว้าง 5 เมตร ยาว 2,390 เมตร หนา 0.15 เมตร หรือพื้นที่คอนกรีตเสริมเหล็กไม่น้อยกว่า 11,950 ตารางเมตร องค์การบริหารส่วนตำบลขามป้อม อำเภอพระยืน จังหวัดขอนแก่น

ลำดับ	รายการ	หน่วย	จำนวน	ค่าต่อหน่วย	ราคาทุน	F <sub>N</sub>	ค่าต่อหน่วย	ราคากลาง
1	งานปรับเกลี่ยแต่งคันทางเดิม	ตร.ม.	11,950	1.72	20,554.00	1.3571	2.33	27,893.83
2	งานขุดรื้อคันทางเดิมแล้วบดทับ(ลูกรัง)	ตร.ม.	-	-	-	-	-	-
3	งานขุดรื้อคันทางเดิมแล้วบดทับ(หินคลุก)	ตร.ม.	-	-	-	-	-	-
4	งานตัดขึ้นรูปคันทาง	ลบ.ม.	-	-	-	-	-	-
5	งานดินถมคันทางจากแหล่งนอกที่ตั้งโครงการ	ลบ.ม.	-	-	-	-	-	-
6	งานรองพื้นทาง(ลูกรัง)	ลบ.ม.	-	-	-	-	-	-
7	งานพื้นทาง(หินคลุก)	ลบ.ม.	-	-	-	-	-	-
8	งานทราयरองใต้ผิวทางคอนกรีต	ลบ.ม.	598	761.94	455,259.15	1.3571	1,034.03	617,832.19
9	ผิวทางปอร์ตแลนด์ซีเมนต์คอนกรีต หนา 0.15 ม.	ตร.ม.	11,950	401.55	4,798,522.50	1.3571	544.94	6,512,074.88
10	Expansion Joint	ม.	115	155.88	17,926.20	1.3571	211.54	24,327.65
11	Contraction Joint	ม.	1,075	105.03	112,907.25	1.3571	142.54	153,226.43
12	Longitudinal Joint	ม.	2,390	49.24	117,683.60	1.3571	66.82	159,708.41
13	งานไหล่ทาง	ลบ.ม.	-	-	-	-	-	-
					5,522,852.70		รวม	7,495,063.39
							ปรับยอด	7,495,000.00

ตัวอักษร (-เจ็ดล้านสี่แสนเก้าหมื่นห้าพันบาทถ้วน-)

- ① ผลรวมคำนวณต้นทุนงานก่อสร้าง
- ② ค่า FACTOR F งานก่อสร้างทาง

$$= \frac{5,522,852.70}{1.3571}$$

ประมาณราคา

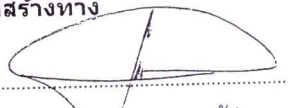
  
 (นายพนตัส แสนบุญยัง)  
 วิศวกรโยธา

เห็นชอบ

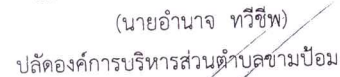
  
 (นายอำนาจ ทวีชีพ)  
 ปลัดองค์การบริหารส่วนตำบลขามป้อม

ตรวจสอบ

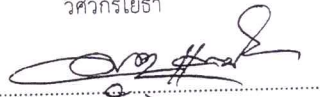
  
 (นายมนูญ แพงปัสสา)  
 ผู้อำนวยการกองช่าง

อนุมัติ

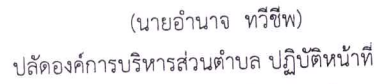
  
 (นายอำนาจ ทวีชีพ)  
 ปลัดองค์การบริหารส่วนตำบล ปฏิบัติหน้าที่  
 นายกองค์การบริหารส่วนตำบลขามป้อม

ตรวจสอบ

  
 (นายธวัชชัย ชาตรี)  
 รองปลัดองค์การบริหารส่วนตำบลขามป้อม

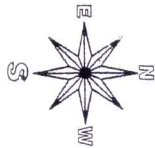

โครงการถนนคอนกรีตเสริมเหล็ก สายบ้านน้อยธานี หมู่ 2 -บ้านชาติ หมู่ ๕ ตำบลสามโก้ อำเภอพระยืน จังหวัดขอนแก่น รหัส  
ทางหลวงท้องถิ่น ขก.ภ.78-009

**จุดที่ตั้งโครงการ**

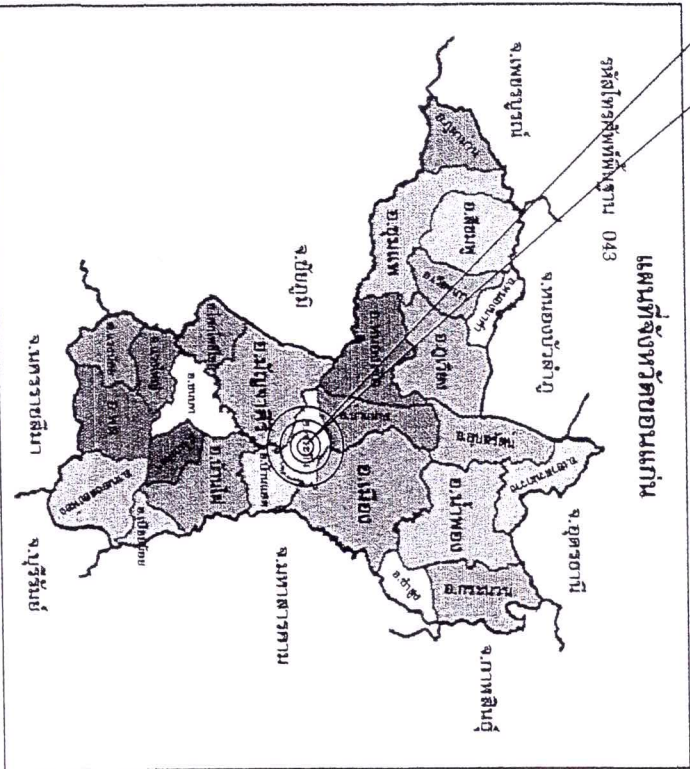

จุดสิ้นสุดโครงการ  
2+390

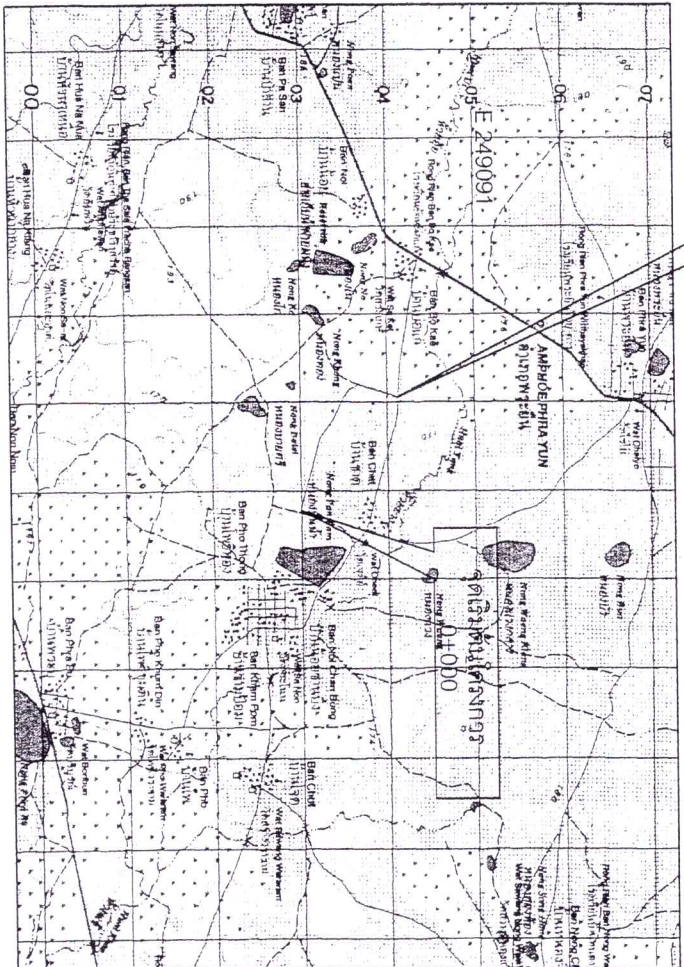

**ตารางบัญชีวางแผนที่**

5442 IV	5442 I	5442 IV
5442 III	5442 II	5442 III
5441 IV	5441 I	5441 IV

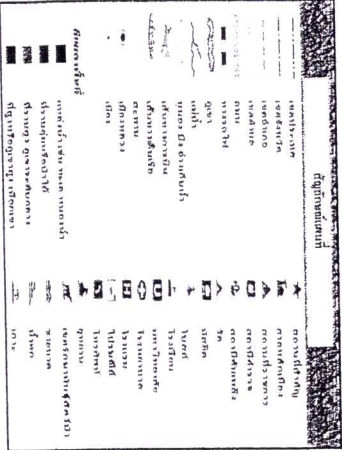

*Handwritten signature*

*Handwritten signature and date: ๕ ธ.ค. ๒๕๖๒*



แบบแปลนที่... 1./1.6...

เขียนแบบ... สำรอง

นางคุณสุดใจ โสโธเตตา

ผู้ควบคุมแบบช่างสถาปัตย์

เขียนแบบ... สำรอง

นางพญสุด... แสนบุญยัง

วิศวกรโยธา

นางอนุช... แผงปลีตา

ผู้ควบคุมแบบช่าง

เขียนแบบ

นายชววิทย์... ชาศรี

ร่างแปลนโครงการบริหารที่ดินตามผังเมือง

อนุมัติ

นายชววิทย์... ชาศรี

ปฏิบัติหน้าที่ราชการบริหารส่วนกลาง

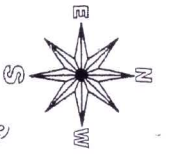

โครงการถนนคอนกรีตเสริมเหล็ก สายบ้านน้อยสามฝั่ง หมู่ 2-บ้านชาติ หมู่ 9 ตำบลสามฝั่ง อำเภอยะยี่น จังหวัดขอนแก่น รหัส  
ทางหลวงท้องถิ่น ขก.ถ.78-009

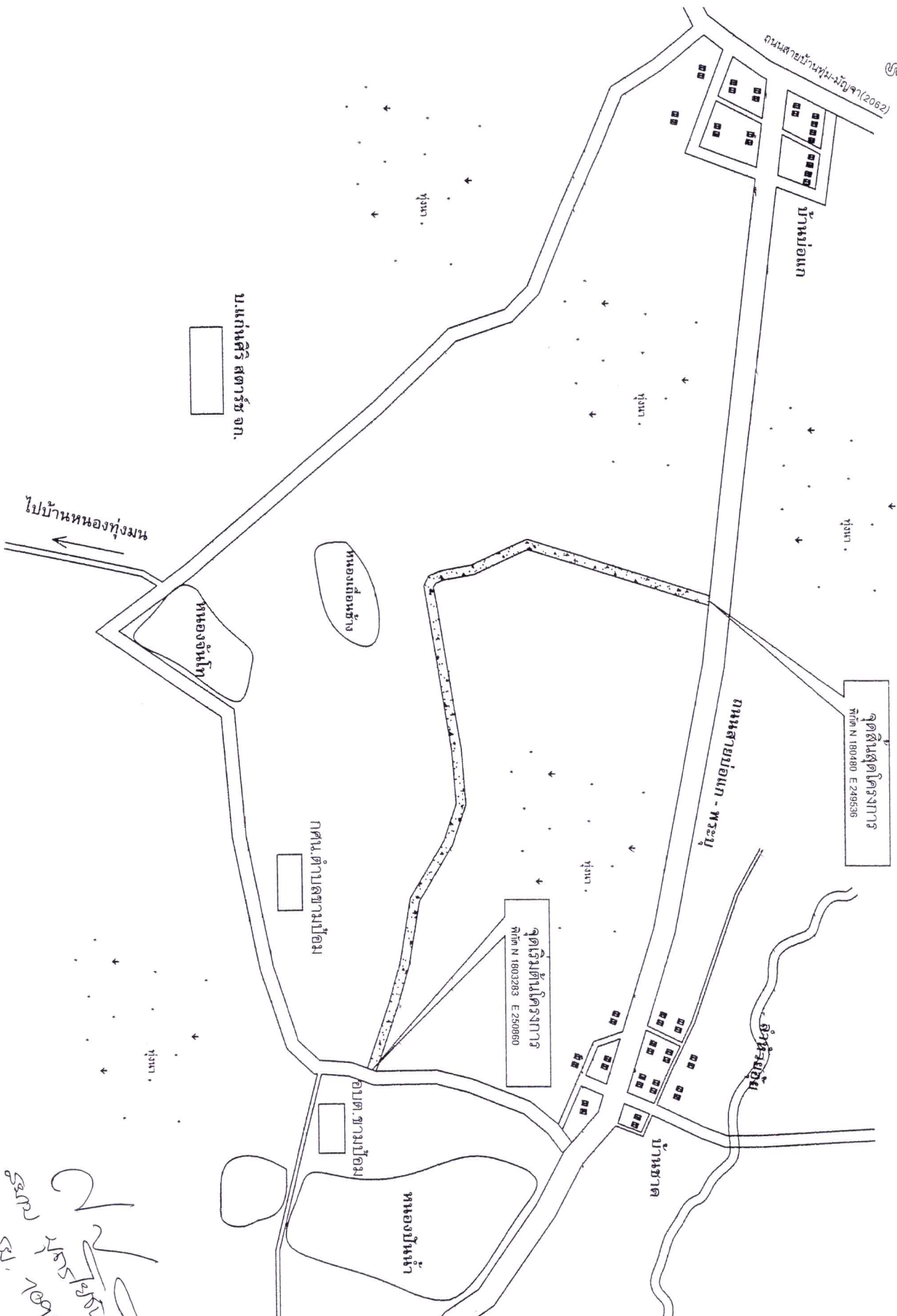

แบบเลขที่ 2./1.6...

เขียนแบบ, สีวรวง

นายคงศักดิ์ ไชยบุตร  
ผู้ช่วยนายช่างโยธา

เขียนแบบ, สีวรวง

นายพศุต ใสบุญยัง  
ผู้ตรวจโยธา

ตรวจสถาปน

นายบุญ แพงนิลสา  
ผู้อำนวยการกองช่าง  
ถนน

นายวิชาชัย ช่างวี  
รองปลัดกองการโยธา  
ถนน

อนุมัติ

หน้ากระดาษ ๓/5๓  
ปลัดกองการโยธา  
ปฏิบัติหน้าที่ราชการ  
นายวิชาชัย ช่างวี



โครงการก่อสร้างถนนคอนกรีตเสริมเหล็กสายบ้านน้อยซาบึง หมู่ที่ 2-บ้านชาติ ม.9 ตำบลขามป้อม อำเภอพระยืน จังหวัดขอนแก่น

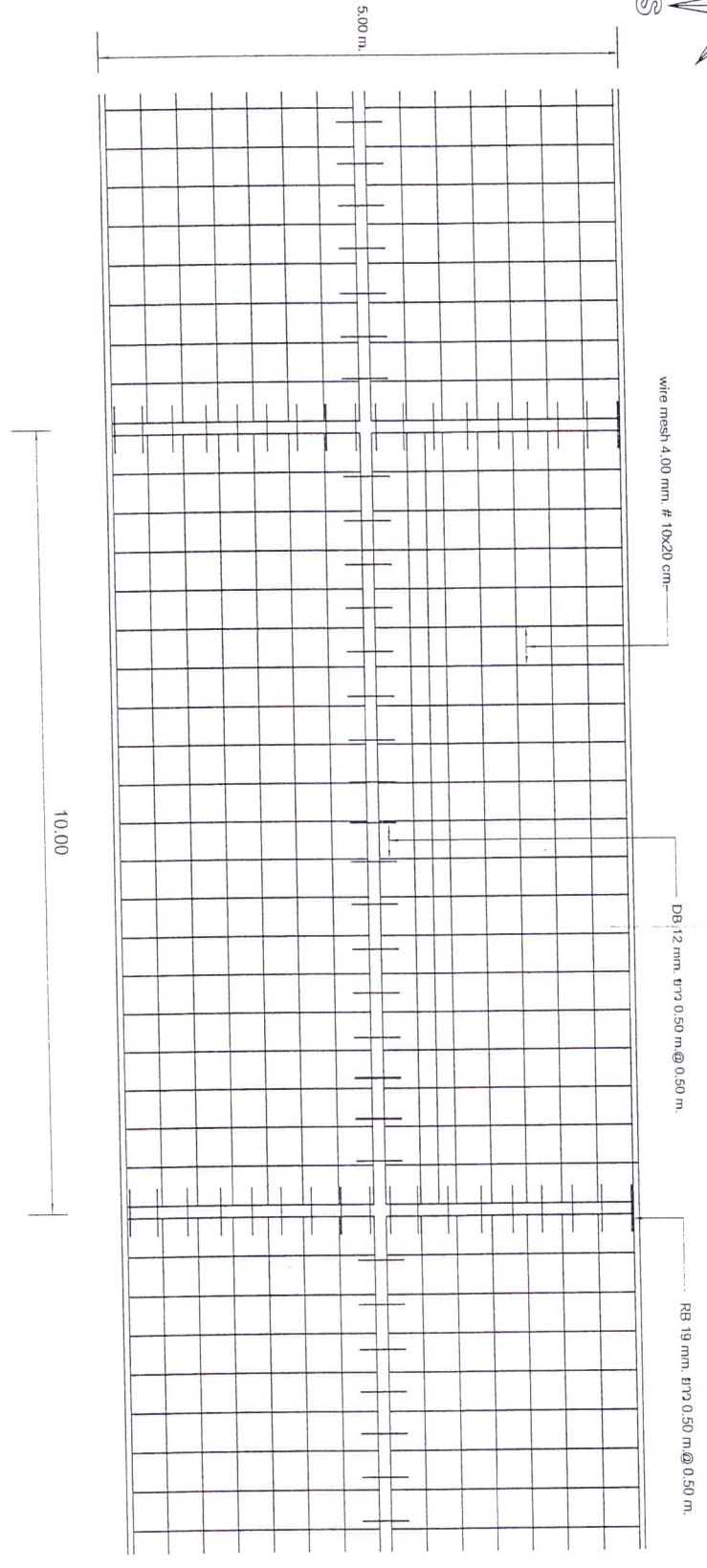
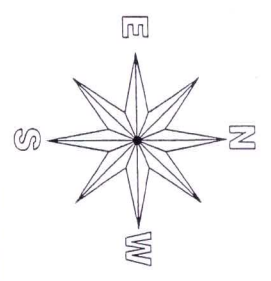

แปลนแสดงการเสริมเหล็กถนน คสล.

NOT TO SCALE

Handwritten notes and signatures in Thai script, including the date '17/10/26' and initials 'ส.ม.' and 'ส.ร.'.

โครงการ  
แบบเลขที่.....3.....6.....

ให้ชื่อกองถนนคอนกรีตเสริมเหล็ก  
สายบ้านน้อยซาบึงหมู่ที่ 2-บ้านชาติ ม.9  
ตำบลขามป้อม อำเภอพระยืน จังหวัดขอนแก่น

ใช้ถนนแบบ

นายสมสันต์ ไช้บุตลา

ผอ. นายช่างโยธา

สำรวจ

นายพงษ์ดี แสงบุญยัง  
วิศวกรโยธา

สำรวจถนน

นายบุญบุญ แผงปัสสา  
ผู้อำนวยการกองช่าง

ตรวจสอบ

นายชัชชัย ชัยศรี

รองปลัดเลขาธิการบริหารงานช่างโยธา

ให้หมายชอบ

นายอำนาจ ทวีชัย

ปลัดองค์การบริหารส่วนตำบลบ้านน้อย

อนุมัติ

นายสุเมธ ศรีสุข

ปลัดองค์การบริหารส่วนตำบล บ้านน้อย

นายกองค์การบริหารส่วนตำบลบ้านน้อย

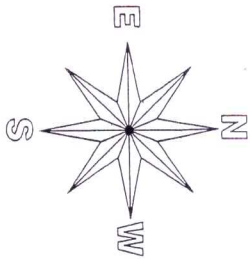

โครงการก่อสร้างถนนคอนกรีตเสริมเหล็กสายบ้านน้อยชานเมือง หมู่ที่ 2-บ้านซาด ม.9 ตำบลขามเฒ่า อำเภอพระยืน จังหวัดขอนแก่น

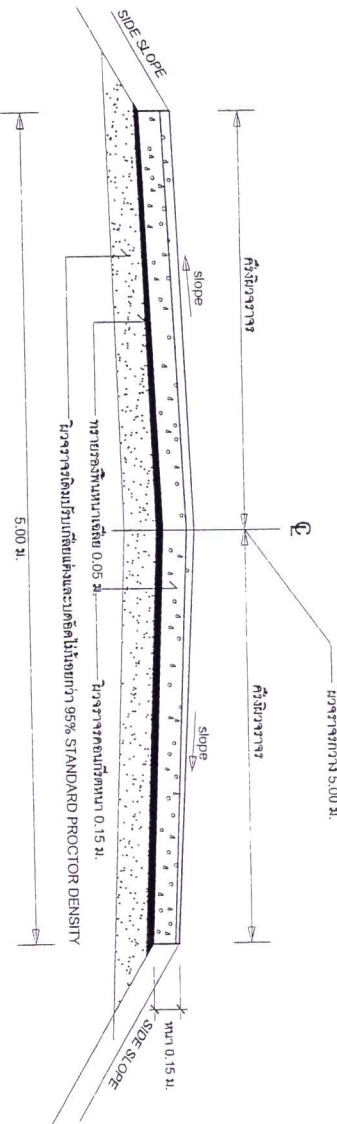

รูปตัดตามขวางผิวจราจร คสล.  
NOT TO SCALE

รายละเอียด

- ก่อสร้างถนน คสล. ขนาดกว้าง 5 ม. ยาว 2,390 ม. หนา 0.15 ม. (ไม่มีไหล่ทาง) หรือพื้นที่ผิวจราจรไม่น้อยกว่า 11,950 ตร.ม. (ก่อสร้างแบบผิวจราจรเดิม)
- ตรวจสอบสภาพหน้างาน รายละเอียด แบบแปลนก่อนดำเนินการ หากเกิดปัญหา ข้อเสนอแนะแจ้งช่างควบคุมงานหรือช่าง อปค. ตามมีตามที่
- ก่อนคอนกรีตทุกครั้งต้องแจ้งผู้ควบคุมงานหรือช่างควบคุมงานหรือช่างควบคุมงาน
- ผู้รับจ้างต้องแจ้ง วัสดุผู้ควบคุมงานให้คณะกรรมการทราบ และต้องแบบผลการทดสอบที่อายุ 28 วัน



แบบที่...4.../...6...
โครงการ
ก่อสร้างถนนคอนกรีตเสริมเหล็กสายบ้านน้อยชานเมือง หมู่ที่ 2-บ้านซาด ม.9 ตำบลขามเฒ่า อำเภอพระยืน จังหวัดขอนแก่น
ผู้จัดทำแบบ
นายสมสันต์ ไชยบุตรดา ผ.ช. นายช่างโยธา
สำรวจ
นายอนุชิต แสงบุญยัง วิสิทวิชิต
ตรวจสอบ
นายบุญชู แพงบัวเสนา ผู้อำนวยการกองช่าง
ตรวจสอบ
นายวิชาญชัย ช่างสี รองผู้บังคับการกองช่างจังหวัดขอนแก่น
เห็นชอบ
นายอำนาจ ทรัพย์สิน นายกองค์การบริหารส่วนตำบลขามเฒ่า
นายอานันท์ อุนนิต
นายอานันท์ ทรัพย์สิน นายกองค์การบริหารส่วนตำบลขามเฒ่า

Handwritten signatures and initials in blue ink, including a large signature that appears to be 'สมสันต์ ไชยบุตรดา'.



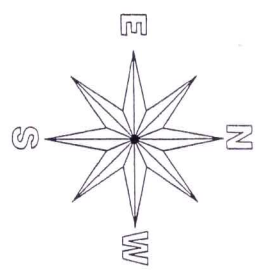

# โครงการก่อสร้างถนนคอนกรีตเสริมเหล็กสายบ้านน้อยชายฝั่ง หมู่ที่ 2-บ้านชาติ ม.9 ตำบลขามป้อม อำเภอพระยีน จังหวัดขอนแก่น

โครงการก่อสร้างถนนคอนกรีตเสริมเหล็กสายบ้านน้อยชายฝั่ง

ผู้ควบคุม: \_\_\_\_\_

นายช่าง: \_\_\_\_\_

นายช่างเทคนิค: \_\_\_\_\_

นายช่างสำรวจ: \_\_\_\_\_

นายช่างเขียน: \_\_\_\_\_

นายช่างโยธา: \_\_\_\_\_

นายช่างไฟฟ้า: \_\_\_\_\_

นายช่างประปา: \_\_\_\_\_

นายช่างสุขาภิบาล: \_\_\_\_\_

นายช่างสิ่งแวดล้อม: \_\_\_\_\_

นายช่างจราจร: \_\_\_\_\_

นายช่างภูมิสถาปัตย์: \_\_\_\_\_

นายช่างศิลปกรรม: \_\_\_\_\_

นายช่างอนุรักษ์วัฒนธรรม: \_\_\_\_\_

นายช่างโบราณคดี: \_\_\_\_\_

นายช่างนิเวศวิทยา: \_\_\_\_\_

นายช่างวิทยาศาสตร์และเทคโนโลยี: \_\_\_\_\_

นายช่างการช่างศิลป์: \_\_\_\_\_

นายช่างการช่างอุตสาหกรรม: \_\_\_\_\_

นายช่างการช่างศิลป์: \_\_\_\_\_

นายช่างการช่างอุตสาหกรรม: \_\_\_\_\_

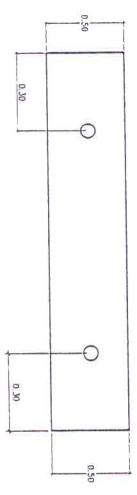
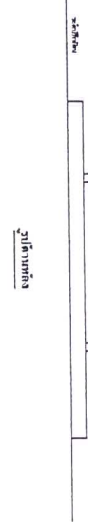
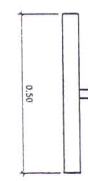
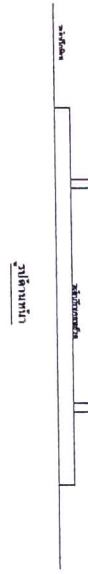

## รายการประกอบแบบ

1. เสาคอนกรีตใช้หล่อเหล็กของขนาด 2'x2' แผ่นเหล็กหนา 3/8" เหล็กกล่อง 3/8" ใช้ยึดติดโครง
2. เสาคอนกรีตใช้หล่อเหล็กของขนาด 2'x2' แผ่นเหล็กหนา 3/8" เหล็กกล่อง 3/8" ใช้ยึดติดโครง
3. ตัวหนังสือสกรีนใช้สกรีน
4. ขนาดพื้นที่ใช้สอยใช้ตามความเหมาะสม
5. แผ่นเหล็กขนาดกว้าง 1.20 ม. ยาว 2.40 ม.
6. จุดติดตั้งป้ายกำหนดตามความเหมาะสมสามารถมองเห็นชัดเจน

## รายละเอียดป้ายโครงการ

Handwritten signatures and dates: 2561, 2561, 100220

แบบเลขที่.....5...../.....6.....
โครงการ
ก่อสร้างถนนคอนกรีตเสริมเหล็กสายบ้านน้อยชายฝั่ง หมู่ที่ 2-บ้านชาติ ม.9 ตำบลขามป้อม อำเภอพระยีน จังหวัดขอนแก่น
ชื่อแบบ
นายสมศักดิ์ ใจบุญดี
ผ.ท. นายช่างโยธา
สำรวจ
นายพงษ์ดี แคนบุญยิ่ง
วิศวกรโยธา
ตรวจออกแบบ
นายสมศักดิ์ ใจบุญดี
ผู้อำนวยการกองช่าง
ตรวจสอบ
นายชัยชัย ขาวศิริ
รองปลัดเทศบาลนครขอนแก่น
เห็นชอบ
นายอำนาจ พันธ์พิศ
ปลัดองค์การบริหารส่วนตำบลขามป้อม
อนุมัติ
นายสมศักดิ์ ใจบุญดี
นายกองค์การบริหารส่วนตำบลขามป้อม

# รายการประกอบแบบ

1. วัสดุส่วนผสมคอนกรีต

- ปูนซีเมนต์ ปะทิว ปะทิว ซีเมนต์ปอร์ตแลนด์ตาม มอก. เช่น ตร.ช้าง ตร.เพชร หรือเทียบเท่า

- ทราย ต้องเป็นทรายหยาบ น้ําดัด คมและแข็งแรง

- หิน ต้องมีความแข็งแรง มีขนาดเฉลี่ยที่

2. คอนกรีตใน 1 ลบ.ม.

ส่วนผสมคอนกรีตที่ใช้ส่วนผสมดังนี้

ปูนซีเมนต์ 350 กก.

ทราย 400 ลิตร

หินย่อยหรือกรวด 880 ลิตร

น้ำ 140-160 ลิตร

- การผสมคอนกรีตที่ใช้เครื่องผสม ซึ่งหมุนไม่เกิน 30 รอบ/นาที เวลาในการผสมไม่น้อยกว่า 6 นาทีและต้องให้เทพลงภายใน 30 นาที

- กรณีใช้คอนกรีตผสมเสร็จ ความแข็งแรงของคอนกรีตต้องไม่ต่ำกว่า 28 วัน และต้องให้เทพลงภายใน 30 นาที

เพื่อเป็นการตรวจสอบคุณภาพคอนกรีตว่าดีพอหรือไม่ให้สุ่มนำส่งห้องแล็บทดสอบคอนกรีตขนาด 15x15x15 ซม.

ต่อหน้าผู้ควบคุมงานก่อนลงมือทำการก่อสร้าง จำนวน 3 แห่ง และทำการทดสอบค่ายุบตัวของคอนกรีต (ค่ายุบตัวของไม่เกิน 8 ซม.)

3. วัสดุทางเคมีที่ใช้ในการเสริมแรงคอนกรีต เช่น ใยเหล็กเสริมคอนกรีต แต่ใช้ชนิดที่ทนต่อการกัดกร่อนของปูนซีเมนต์ก่อน โดยให้อยู่ในคุณสมบัติของคณะกรรมการการตรวจรับการจ้างหรือผู้ควบคุมงาน

4. ทุกระบายน้ำระดับปากท่อระบายน้ำให้วางตามความเหมาะสมของสภาพพื้นที่ โดยขึ้นอยู่กับคุณสมบัติของวัสดุควบคุมงาน

ตำแหน่งและปริมาณท่อที่จะวางแต่ละจุดตามแบบ อาจมีการเปลี่ยนแปลงตามความเหมาะสมขึ้นอยู่กับคุณสมบัติของวัสดุควบคุมงานโดยให้คำนึงปริมาณรวมของท่อเป็นหลัก

5. ผู้รับจ้างต้องแนบใบรับรอง มอก. ท่อ/ท่อผู้ควบคุมงานพร้อมหนังสือยินยอม และแบบแปลนท่อที่อายุ 28 วันต่อคณะกรรมการ

6. ผู้รับจ้างต้องเป็นผู้รับผิดชอบค่าใช้จ่ายทั้งหมดในการทดสอบวัสดุที่ใช้ในงานหรืออยู่เกี่ยวกับคุณสมบัติของวัสดุควบคุมงานและให้เดินทางไปตามหลักวิชาการ



แบบเลขที่.....6...../.....6.....

โครงการ

ก่อสร้างถนนคอนกรีตเสริมเหล็ก  
สายบ้านน้อยสามัคคี หมู่ 2 บ้านเลขที่ 219  
ตำบลบ้านน้อย ตำบลพะวง จังหวัดสงขลา

ชื่อแบบ

นายสมศักดิ์ ใจบุญ  
ผอ. นายช่างโยธา

สำรวจ

นายพศุต แสงบุญ  
วิศวกรโยธา

ตรวจสอบ

นายบุญ แพงปัดดา  
ผู้อำนวยการกองช่าง

ตรวจสอบ

นายธีรวิชัย ชาศรี  
นายกเทศมนตรีตำบลพะวง

เห็นชอบ

นายอำนาจ ทรัพย์

อนุมัติ

1. วิศวกรโยธาชำนาญพิเศษ (ควบคุมงาน)  
นายอภินันท์ ทรัพย์  
นายอภินันท์ ทรัพย์ (ควบคุมงาน)

Handwritten signatures and dates: 2564, 11/08/21, 2564.

0.025-0.025

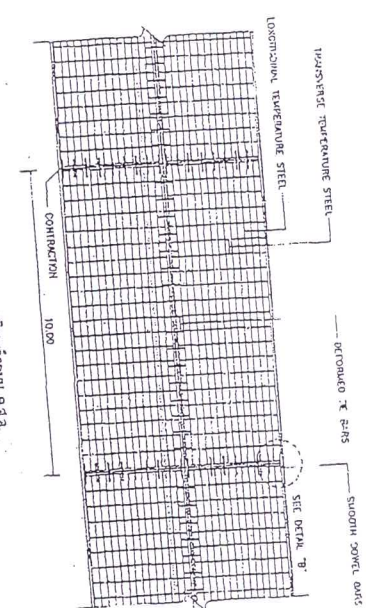
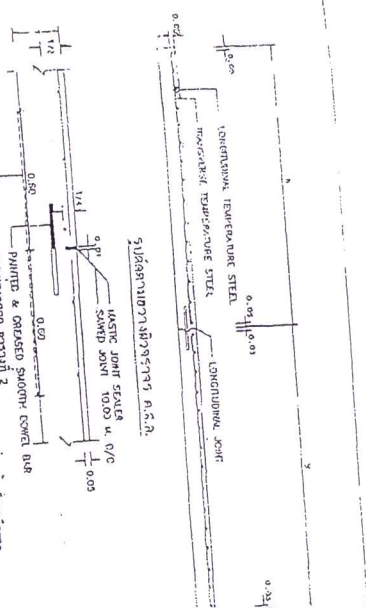

PRINTED & GRAYED SMOOTH CONCRETE BAR  
TRAVERSE WITH 0.025  
SPACING WITH 2  
TIMES THE LENGTH OF THE BAR

FIGURE 1. TEMPERATURE STEEL

BAR THICKNESS (CM.)	LONGITUDINAL REINFORCEMENT		TRANSVERSE REINFORCEMENT	
	MINIMUM EQUIVALENT STEEL AREA (E 250 kg)	MINIMUM EQUIVALENT STEEL AREA (E 750 kg)	MINIMUM EQUIVALENT STEEL AREA (E 250 kg)	MINIMUM EQUIVALENT STEEL AREA (E 750 kg)
15	99,50 (78m)	227	98	151
18	99,00 (23m)	277	121	177
20	99,00 (50m)	310	139	217
23	99,00 (18m)	353	154	254
25	99,00 (15m)	424	185	310

FIGURE 2. TIE BARS/CONCRETE BARS

BAR THICKNESS (CM.)	TIE BARS	CONCRETE BARS	STEEL TYPE	DIAMETER (MM.)	LENGTH (CM.)	SPACING (CM.)
ALL	TIE BARS	RB	RB	12	50	50
15	CONCRETE BARS	RB	RB	19	50	30
18	CONCRETE BARS	RB	RB	19	50	30
20	CONCRETE BARS	RB	RB	19	50	30
23	CONCRETE BARS	RB	RB	25	30	23
25	CONCRETE BARS	RB	RB	25	50	20

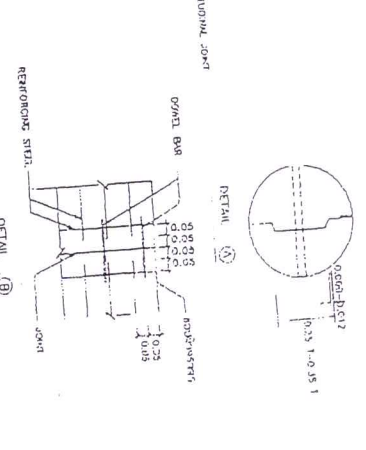

1. Reinforcement steel shall be provided in accordance with the design drawings.
2. Expansion joint shall be provided in accordance with the design drawings.
3. Waste joint sealer shall be provided in accordance with the design drawings.
4. Joint filler shall be provided in accordance with the design drawings.
5. Reinforcement steel shall be provided in accordance with the design drawings.
6. Reinforcement steel shall be provided in accordance with the design drawings.
7. Reinforcement steel shall be provided in accordance with the design drawings.
8. Reinforcement steel shall be provided in accordance with the design drawings.
9. Reinforcement steel shall be provided in accordance with the design drawings.
10. Reinforcement steel shall be provided in accordance with the design drawings.
11. Reinforcement steel shall be provided in accordance with the design drawings.

REINFORCEMENT STEEL  
DETAIL A  
DETAIL B

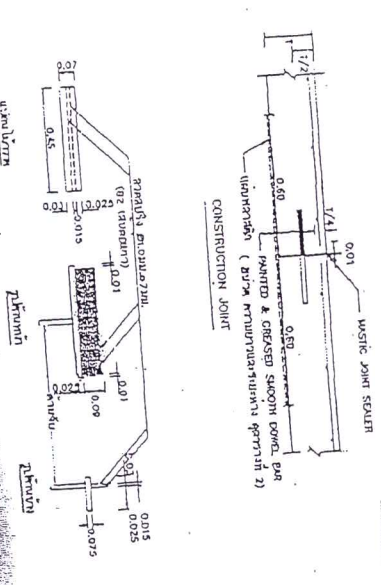

FIGURE 3. WASTE JOINT SEALER

WASTE JOINT SEALER  
EXPANSION JOINT  
CONTRACT JOINT